

**aliplast**

aluminium systems

**FEPLAST**



SYSTÈMES EN ALUMINIUM  
POUR L'INDUSTRIE DU BÂTIMENT

## SP i, SP i+

Ce système est prévu pour construire des fenêtres, des portes ou des vitrines caractérisés par d'excellents paramètres d'isolation thermique.

Il est disponible en variantes :

- SP i
- SP i+

Une meilleure isolation thermique a été obtenue par l'application des insertions thermiques spéciales, placés entre les baguettes isolantes et autour de la vitre, ce qui améliore le pouvoir isolant en coupe à 0,2 - 0,4 W/m<sup>2</sup>K. La structure des systèmes SP i, SP i+ s'appuie sur le système de base Superial.

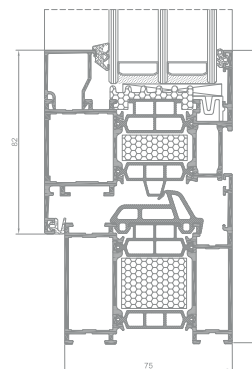

Coupe de fenêtre SP i+

## SP SU

Ce système avec l'isolation thermique est prévu pour la construction des fenêtres avec un battant caché, invisible de l'extérieur. Une forme spécialement conçue du dormant couvre toute la hauteur du profilé de l'ouvrant. Le système à ouvrant caché est une solution préférée des concepteurs car il permet de cacher les fenêtres dans la structure en aluminium et en verre.

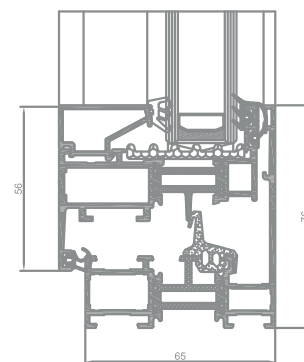
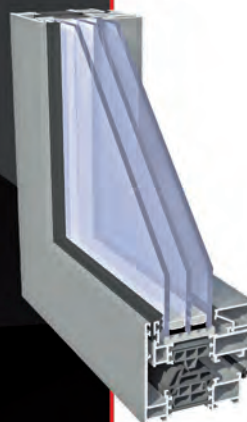

Coupe de fenêtre SP SU i

## SP OUT (Superial Outward)

C'est un système des fenêtres oscillantes et battantes à ouverture vers l'extérieur. Superial OUT se caractérise par la surface intérieure alignée du dormant et du battant. Ce type de fenêtres permet d'utiliser pleinement toute la surface disponible à l'intérieur du bâtiment.

Il est disponible en variantes:

- SP OUT i version avec l'isolation thermique supplémentaire autour de la vitre, à l'endroit où celle-ci est en contact avec le profilé.
- SP OUT i+ version avec l'isolation thermique supplémentaire dans l'espace entre les insertions thermiques.

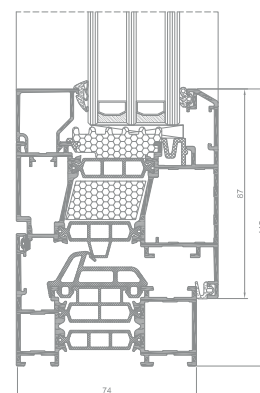
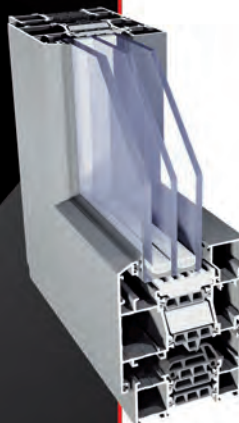

Coupe de fenêtre SP OUT i+

## SP 800

Ce système à trois chambres est prévu pour construire des portes avec une isolation thermique améliorée. Il est disponible en versions :

- SP 800 i
- SP 800 i+

Une meilleure isolation thermique a été obtenue par l'application par l'utilisation d'inserts thermiques spéciaux, placés entre les baguettes isolantes et autour de la vitre, ce qui améliore le pouvoir isolant en coupe de 0,2 - 0,5 W/m<sup>2</sup>K.

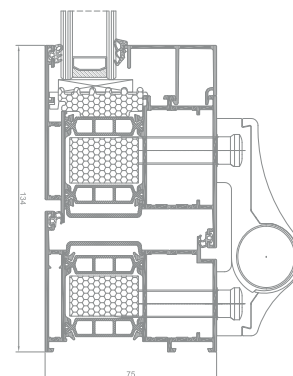

Coupe de porte SP 800 i+

# SUPERIAL

SP i, SP i+, SP SU, SP OUT, SP 800 i+

## CARACTÉRISTIQUES

SYSTEM	MATÉRIEL	PROFONDEUR DU CADRE	PROFONDEUR DE L'OUVRANT	ÉPAISSEUR VITRAGE	TYPES DE FENÊTRES	TYPES DE PORTES
<b>SP</b> Superial fenêtre	aluminium / polyamide	75 mm	84 mm	14-61 mm	un vantail, deux vantaux ouvrants vers l'extérieur et l'intérieur	
<b>SP i+</b> Superial i+ fenêtre	aluminium / polyamide	75 mm	84 mm	14-61 mm	un vantail, deux vantaux ouvrants vers l'extérieur et l'intérieur	
<b>SP OUT</b> Superial OUT fenêtre	aluminium / polyamide	75 mm	84 mm	max 50 mm	ouvrants vers l'extérieur	
<b>SP SU</b> Superial SU fenêtre	aluminium / polyamide	75 mm	78 mm	14-51 mm	ouvrant caché	
<b>SP 800</b> Superial 800 porte	aluminium / polyamide	75 mm	75 mm	14-61 mm		un vantail, deux vantaux ouvrants vers l'extérieur et l'intérieur porte anti-panique
<b>SP 800 i+</b> Superial 800 i+ porte	aluminium / polyamide	75 mm	75 mm	14-61 mm		un vantail, deux vantaux ouvrants vers l'extérieur et l'intérieur porte anti-panique

## PARAMÈTRES TECHNIQUES

SYSTÈME	ISOLATION THERMIQUE Uf *	PERMÉABILITÉ À L'AIR	RÉSISTANCE À LA CHARGE DU VENT	IMPERMÉABILITÉ À L'EAU
<b>SP</b>	Uf à partir de 1,41 W/m <sup>2</sup> K	classe 4; EN 12207	classe C5/B5; EN 12210	classe E1950; EN 12208
<b>SP i+</b>	Uf à partir de 1,08 W/m <sup>2</sup> K	classe 4; EN 12207	classe C5/B5; EN 12210	classe E1950; EN 12208
<b>SP OUT</b>	Uf à partir de 1,65 W/m <sup>2</sup> K	classe 4; EN 12207	classe C5/B5; EN 12210	classe E900; EN 12208
<b>SP OUT i+</b>	Uf à partir de 1,41 W/m <sup>2</sup> K	classe 4; EN 12207	classe C5/B5; EN 12210	classe E900; EN 12208
<b>SP SU</b>	Uf à partir de 1,48 W/m <sup>2</sup> K	classe 4; EN 12207	classe C5/B5; EN 12210	classe E900; EN 12208
<b>SP SU i</b>	Uf à partir de 1,12 W/m <sup>2</sup> K	classe 4; EN 12207	classe C5/B5; EN 12210	classe E900; EN 12208
<b>SP 800</b>	Uf à partir de 1,61 W/m <sup>2</sup> K	classe 4; EN 12207	classe CE 2400; EN 12210	classe 8A; EN 12208
<b>SP 800 i+</b>	Uf à partir de 1,36 W/m <sup>2</sup> K	classe 4; EN 12207	classe CE 2400; EN 12210	classe 8A; EN 12208

\* l'isolation thermique est dépendante de la combinaison des profilés demandée ainsi que de l'épaisseur de l'insert.

- Le coefficient Uf caractérise la transmission de la chaleur à travers le profil. Plus la valeur du coefficient Uf est bas, meilleure est l'isolation thermique des profilés.
- Les essais d'étanchéités d'air ont pour objectif de déterminer le débit d'air circulant à travers une fenêtre fermée pour une différence de pression donnée.
- La résistance à l'action de la pression du vent est une mesure de la rigidité des profilés. L'essai est réalisé en soumettant la construction à une pression différentielle plus importante, ce qui permet de révéler ce qui se produit pour une pression et une succion du vent. La classification actuelle distingue cinq classes de résistance à l'action du vent (de 1 à 5) ainsi que trois classes de limite de flexion (A,B,C). Plus le numéro de la classe est élevé meilleure est la résistance à l'action du vent.
- Les essais d'étanchéité aux chutes d'eau consistent à soumettre la construction à une certaine quantité d'eau sous une différence de pression différentielle croissante. L'essai est réalisé jusqu'à ce qu'il se produise une fuite à travers la construction.

## IP i, IP i+

Ce système est prévu pour construire des fenêtres, des portes ou des vitrines caractérisés par d'excellents paramètres d'isolation thermique. Il est disponible en variantes:

- IP i
- IP i+

Une meilleure isolation thermique a été obtenue par l'application des inserts thermiques spéciaux, placés entre les baguettes isolantes et autour de la vitre, ce qui améliore le pouvoir isolant en coupe de 0,2 - 0,4 W/m<sup>2</sup>K. La structure des systèmes IP i, IP i+ s'appuie sur le système de base Imperial.

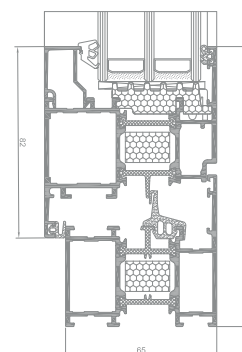

Coupe de fenêtre IP i+

## IP SU

Ce système avec l'isolation thermique est prévu pour la construction des fenêtres avec un battant caché, invisible de l'extérieur. Une forme spécialement conçue du dormant couvre toute la hauteur du profilé de l'ouvrant. Le système à ouvrant caché est l'une des solutions préférées des concepteurs car il permet de cacher les fenêtres dans la structure en aluminium et en verre.

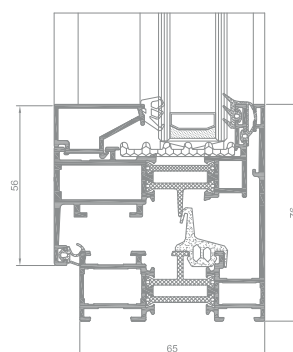
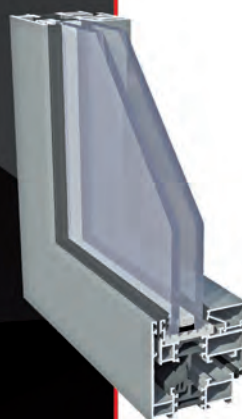

Coupe de fenêtre IP SU i

## IP OUT (Imperial Outward)

C'est un système de fenêtres oscillantes et battantes vers l'extérieur. Imperial OUT se caractérise par la surface intérieure alignée du dormant et du battant. Ce type de fenêtres permet d'utiliser pleinement toute la surface disponible à l'intérieur du bâtiment. Il est disponible en variantes:

- IP-OUT i
- IP-OUT i+

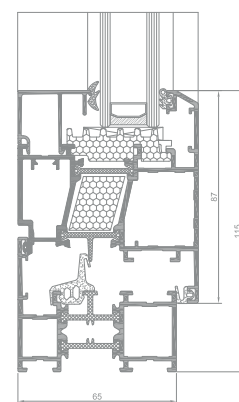
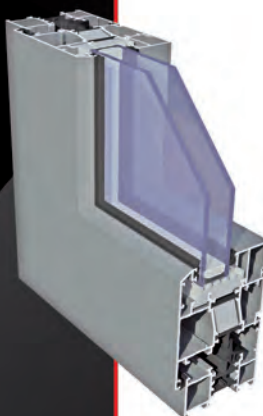

Coupe de fenêtre IP OUT i+

## IP 800

Ce système à trois chambres est prévu pour construire des portes avec une isolation thermique améliorée.

Il est disponible en versions :

- IP 800 i
- IP 800 i+

Une meilleure isolation thermique a été obtenue par l'application des insertions thermiques spéciales, placés entre les baguettes isolantes et autour de la vitre, ce qui améliore le pouvoir isolant en coupe de 0,2 - 0,5 W/m<sup>2</sup>K.

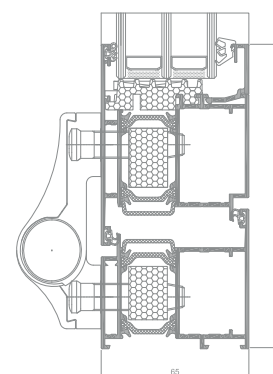

Coupe de porte SP 800 i+

# IMPERIAL

IP i, IP i+, IP SU, IP OUT, IP 800 i+

## CARACTÉRISTIQUES

SYSTEM	MATÉRIEL	PROFONDEUR DU CADRE	PROFONDEUR DE L'OUVRANT	ÉPAISSEUR VITRAGE	TYPES DE FENÊTRES	TYPES DE PORTES
<b>IP</b> Imperial fenêtre	aluminium / polyamid	65 mm	74 mm	4-51 mm	un vantail ou deux vantaux ouvrantes vers l'extérieur et l'intérieur	
<b>IP i+</b> Imperial i+ fenêtre	aluminium / polyamid	65 mm	74 mm	4-51 mm	un vantail ou deux vantaux ouvrantes vers l'extérieur et l'intérieur	
<b>IP OUT</b> Imperial Outward fenêtre	aluminium / polyamid	65 mm	74 mm	max 51 mm	ouvrantes vers l'extérieur	
<b>IP SU</b> Imperial SU fenêtre	aluminium / polyamid	65 mm	68 mm	4-41 mm	ouvrant caché	
<b>IP 800</b> Imperial 800 porte	aluminium / polyamid	65 mm	65 mm	14-51 mm		un vantail ou deux vantaux ouvrantes vers l'extérieur et l'intérieur porte anti-panique
<b>IP 800 i+</b> Imperial 800 i+ porte	aluminium / polyamid	65 mm	65 mm	14-51 mm		un vantail ou deux vantaux ouvrantes vers l'extérieur et l'intérieur porte anti-panique

## PARAMÈTRES TECHNIQUES

SYSTÈME	ISOLATION THERMIQUE Uf *	PERMÉABILITÉ À L'AIR	RÉSISTANCE À LA CHARGE DU VENT	IMPERMÉABILITÉ À L'EAU
<b>IP</b>	Uf à partir de 1 1,57 W/m <sup>2</sup> K	classe 4; EN 12207	classe C4; EN 12210	classe E1350; EN 12208
<b>IP i+</b>	Uf à partir de 1 1,28 W/m <sup>2</sup> K	classe 4; EN 12207	classe C4; EN 12210	classe E1350; EN 12208
<b>IP OUT</b>	Uf à partir de 1 1,85 W/m <sup>2</sup> K	classe 4; EN 12207	classe C5/B5; EN 12210	classe E900; EN 12208
<b>IP OUT i+</b>	Uf à partir de 1 1,68 W/m <sup>2</sup> K	classe 4; EN 12207	classe C5/B5; EN 12210	classe E900; EN 12208
<b>IP SU</b>	Uf à partir de 1 1,63 W/m <sup>2</sup> K	classe 4; EN 12207	classe C5/B5; EN 12210	classe E1200; EN 12208
<b>IP SU i</b>	Uf à partir de 1 1,27 W/m <sup>2</sup> K	classe 4; EN 12207	classe C5/B5; EN 12210	classe E1200; EN 12208
<b>IP 800</b>	Uf à partir de 1 1,84 W/m <sup>2</sup> K	classe 4; EN 12207	classe CE 2400; EN 12210	classe 8A; EN 12208
<b>IP 800 i+</b>	Uf à partir de 1 1,67 W/m <sup>2</sup> K	classe 4; EN 12207	classe CE 2400; EN 12210	classe 8A; EN 12208

\* l'isolation thermique est dépendante de la combinaison des profilés demandée ainsi que de l'épaisseur de l'insert.

- Le coefficient Uf caractérise la transmission de la chaleur à travers le profil. Plus la valeur du coefficient Uf est bas, meilleure est l'isolation thermique des profilés.
- Les essais d'étanchéités d'air ont pour objectif de déterminer le débit d'air circulant à travers une fenêtre fermée pour une différence de pression donnée.
- La résistance à l'action de la pression du vent est une mesure de la rigidité des profilés. L'essai est réalisé en soumettant la construction à une pression différentielle plus importante, ce qui permet de révéler ce qui se produit pour une pression et une succion du vent. La classification actuelle distingue cinq classes de résistance à l'action du vent (de 1 à 5) ainsi que trois classes de limite de flexion (A,B,C). Plus le numéro de la classe est élevé meilleure est la résistance à l'action du vent.
- Les essais d'étanchéité aux chutes d'eau consistent à soumettre la construction à une certaine quantité d'eau sous une différence de pression différentielle croissante. L'essai est réalisé jusqu'à ce qu'il se produise une fuite à travers la construction.

## STAR

Il s'agit d'un système en aluminium à isolation thermique, prévu pour la construction des portes à panneaux. Grâce à des solutions techniques modernes, une porte à panneau constitue une entrée fonctionnelle et solide à la maison, mais aussi une décoration et sa carte de visite. Ce système comprend une large gamme de panneaux de remplissage qui sont disponibles en plusieurs couleurs et motifs. Le design élégant de la structure et les tailles disponibles, ainsi que la possibilité d'incorporer la porte dans une structure vitrée plus grande, offrent une grande liberté dans l'aménagement de l'entrée du bâtiment. Grâce à la structure porteuse du système STAR, les portes se caractérisent par d'excellentes propriétés d'isolation thermique, ce qui contribue directement au confort à l'intérieur du bâtiment et réduit le coût de son exploitation.

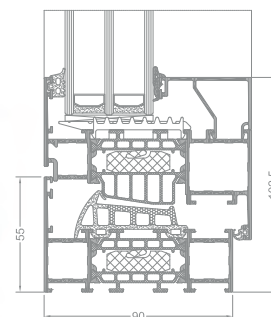
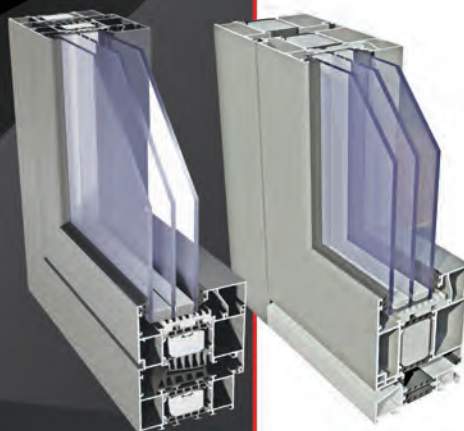

Coupe de fenêtre GT

## PANEL DOORS

Il s'agit d'un système en aluminium à isolation thermique, prévu pour la construction des portes à panneaux. Grâce à des solutions techniques modernes, une porte à panneau constitue une entrée fonctionnelle et solide à la maison, mais aussi une décoration et sa carte de visite. Ce système comprend une large gamme de panneaux de remplissage qui sont disponibles en plusieurs couleurs et motifs. Le design élégant de la structure et les tailles disponibles, ainsi que la possibilité d'incorporer la porte dans une structure vitrée plus grande, offrent une grande liberté dans l'aménagement de l'entrée du bâtiment. Grâce à la structure porteuse du système STAR, les portes se caractérisent par d'excellentes propriétés d'isolation thermique, ce qui contribue directement au confort à l'intérieur du bâtiment et réduit le coût de son exploitation.

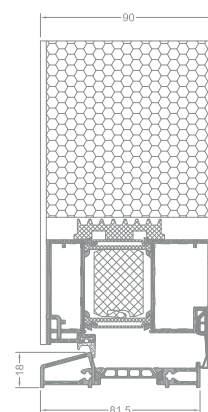

Vue en coupe à travers le seuil et le battant, panneau bilatéral, ouvrable vers l'intérieur

## ECOFUTURAL

Il s'agit d'un système de profilés en aluminium avec un intercalaire thermique, utilisé dans les endroits qui exigent des paramètres d'isolation thermique plus stricts. La structure du système permet de produire une fenêtre de type Monobloc et des portes avec un axe de rotation déporté (porte PIVOT). Le système Ecofutural est proposé en version à isolation thermique améliorée.

Options du système ECOFUTURAL:

ECOFUTURAL (i) – avec une isolation thermique supplémentaire à l'endroit où la vitre adhère au profilé.

ECOFUTURAL (i+) – avec une isolation thermique supplémentaire à l'endroit où la vitre adhère au profilé et une isolation thermique supplémentaire entre les intercalaires thermiques.

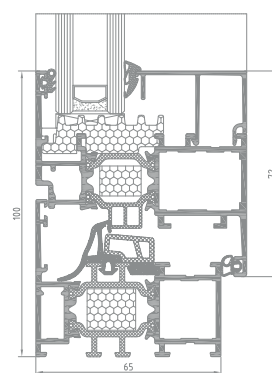

Coupe de fenêtre EF

## ECOFUTURAL OC

Un système à trois chambres, conçu pour la construction de portes et de fenêtres à forte isolation thermique. Ce système se caractérise par une forme des cadres spécialement conçue qui couvre toute la hauteur du profilé d'un battant. Un parclosé invisible de l'intérieur est un grand atout. La structure du système permet de produire une fenêtre de type Monobloc.

La jonction très étroite des battants (meneau mobile) - 77 mm, offre un design svelte. Le système comprend aussi des profilés prévus pour la fixation des volets roulants.

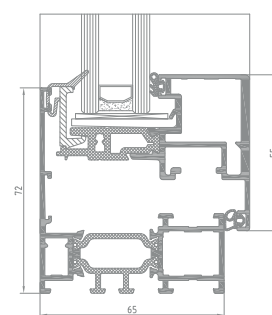

Coupe de fenêtre EF OC

# GT, Panel doors, EF, EF OC

STAR, PANEL DOORS, ECOFUTURAL, ECOFUTURAL OC

## CARACTÉRISTIQUES

SYSTEM	MATÉRIEL	PROFONDEUR DU CADRE	PROFONDEUR DE L'OUVRANT	ÉPAISSEUR VITRAGE	TYPES DE FENÊTRES	TYPES DE PORTES
<b>GT</b> Star fenêtre	aluminium / matériau isolant	90 mm	99 mm	fix 14-72 mm ru 23-81 mm	cloisons, fixe, oscillo-battantes	
<b>GT</b> Star fenêtre	aluminium / matériau isolant	90 mm	99 mm	14-72 mm		un vantail, deux vantaux à ouverture vers l'intérieure, à ouverture vers l'extérieure
<b>PD</b> Panel doors porte	aluminium / polyamide	90 mm	99 mm	ÉPAISSEUR PANNEAU DE REMPLISSAGE panneau unilatéral 22-83 mm panneau bilatéral 90 mm		un vantail, deux vantaux à ouverture vers l'intérieure,
<b>EF</b> Ecofutural fenêtre & porte	aluminium / polyamide	65-153 mm	74 mm	fix 4-50 mm fenêtre 13-59 mm	fixe, battante, oscillante, oscillante-battante	un ou deux battant (s)
<b>EF OC</b> Ecofutural OC fenêtre & porte	aluminium / pvc	65-177 mm	68 mm	fix 21-26 mm fenêtre 21-32 mm	fixe, battante, oscillante, oscillante-battante	portes pivot

## PARAMÈTRES TECHNIQUES

SYSTÈME	ISOLATION THERMIQUE Uf *	PERMÉABILITÉ À L'AIR	RÉSISTANCE À LA CHARGE DU VENT	IMPERMÉABILITÉ À L'EAU
<b>GT</b> fenêtre	Uf à partir de 0,73 W/m <sup>2</sup> K	classe 4; EN 12207	classe C4; EN 12210	classe E900; EN 12208
<b>GT</b> porte	Uf à partir de 1,21 W/m <sup>2</sup> K	classe 4; EN 12207	classe C5; EN 12210	classe E1350; EN 12208
<b>PD</b>	Ud à partir de 0,73 W/m <sup>2</sup> K pour une porte de 1200 x 2100 mm	classe 4; EN 12207	E2400; EN 12210	7A (300 Pa); EN 12208
<b>EF</b>	Uf à partir de 1,50 W/m <sup>2</sup> K	classe 4; EN 12207	C4 (1600 Pa); EN 12210	9A (600 Pa); EN 12208
<b>EF i</b>	Uf à partir de 1,44 W/m <sup>2</sup> K	classe 4; EN 12207	C4 (1600 Pa); EN 12210	9A (600 Pa); EN 12208
<b>EF i+</b>	Uf à partir de 1,27 W/m <sup>2</sup> K	classe 4; EN 12207	C4 (1600 Pa); EN 12210	9A (600 Pa); EN 12208
<b>EF OC</b>	Uf à partir de 1,66 W/m <sup>2</sup> K	classe 4; EN 12207	C3 (1200 Pa); EN 12210	E900 (900 Pa); EN 12208

\* l'isolation thermique est dépendante de la combinaison des profilés demandée ainsi que de l'épaisseur de l'insert.

- Le coefficient Uf caractérise la transmission de la chaleur à travers le profil. Plus la valeur du coefficient Uf est bas, meilleure est l'isolation thermique des profilés.
- Les essais d'étanchéités d'air ont pour objectif de déterminer le débit d'air circulant à travers une fenêtre fermée pour une différence de pression donnée.
- La résistance à l'action de la pression du vent est une mesure de la rigidité des profilés. L'essai est réalisé en soumettant la construction à une pression différentielle plus importante, ce qui permet de révéler ce qui se produit pour une pression et une succion du vent. La classification actuelle distingue cinq classes de résistance à l'action du vent (de 1 à 5) ainsi que trois classes de limite de flexion (A,B,C). Plus le numéro de la classe est élevé meilleure est la résistance à l'action du vent.
- Les essais d'étanchéité aux chutes d'eau consistent à soumettre la construction à une certaine quantité d'eau sous une différence de pression différentielle croissante. L'essai est réalisé jusqu'à ce qu'il se produise une fuite à travers la construction.

## STEEL LOOK

Il s'agit d'un système de portes et de fenêtres avec isolation thermique, qui se caractérise par une ligne lisse et svelte du profilé. La forme originale du profilé (qui donne un rendu similaire à celui des profilés en acier) offre à cette structure un caractère moderne, industriel. STEEL LOOK est un système qui se distingue sur le marché par son design unique. Large palette de couleurs: palette RAL, couleurs structurelles, couleurs imitation bois Aliplast Wood Colour Effect, éléments anodisés ou bicolores.

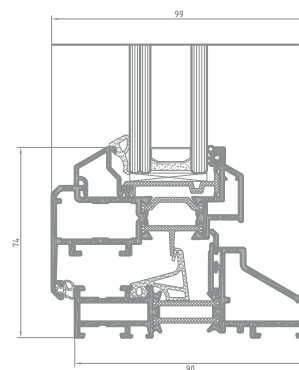

Coupe de fenêtre STEEL LOOK 1000

## LUXUS

Il s'agit d'un système de portes et de fenêtres à trois chambres avec isolation thermique. Ce système se distingue par la forme originale du profilé. Le système LUXUS est prévu pour la construction de fenêtres en rénovation et de fenêtres qui imitent les fenêtres en bois. Les parcloles sont disponibles en version soft dont les formes sont souples, arrondies. Large palette de couleurs : palette RAL, couleurs structurelles, couleurs imitation bois Aliplast Wood Colour Effect, éléments anodisés ou bicolores.

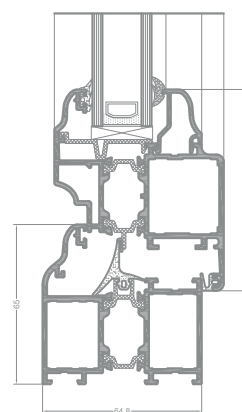

Coupe de fenêtre LUXUS

## ECONOLINE

Un système sans isolation thermique, prévu pour construire des portes et des fenêtres. Un système compatible avec d'autres systèmes d'Aliplast : parcloles, joints d'étanchéité, angles et quincaillerie communs. Ce système est utilisé pour construire des éléments architectoniques de l'aménagement intérieur et extérieur qui ne nécessitent pas d'isolation thermique : portes, fenêtres, segments des parois à usage général dans les bâtiments publics et industriels (bureaux). Il est possible d'incorporer les portes du système Econoline dans les parois faites avec des segments Econoline ou dans d'autres parois à structure quelconque. Il permet de construire des portes coulissantes, des portes va-et-vient, d'assembler les parois à un angle quelconque et de renforcer les éléments déjà construits, voire montés.

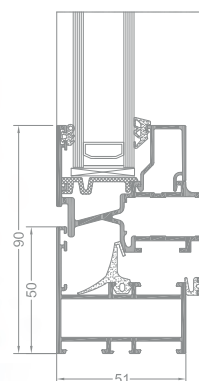

Coupe de fenêtre EL

## ECONOLINE À PANNEAUX

Un système sans isolation thermique, prévu pour construire des portes à panneaux. Le système Econoline est une structure porteuse pour un système de portes à panneaux. Econoline à panneaux est destiné à la construction des structures intérieures (portes) dans les bâtiments d'habitation et dans les bâtiments publics. Ce système se caractérise par un seul plan, formé par le dormant et le panneau collé sur le battant (panneau collé de l'extérieur ou bilatéralement). Ce système comprend une large gamme de panneaux de remplissage, qui sont disponibles en plusieurs couleurs et motifs. Le design élégant de la structure et les tailles disponibles, ainsi que la possibilité d'incorporer la porte dans une structure vitrée plus grande, offrent une grande liberté dans l'aménagement de l'entrée du bâtiment. Large gamme de ferrures disponibles sur le marché.

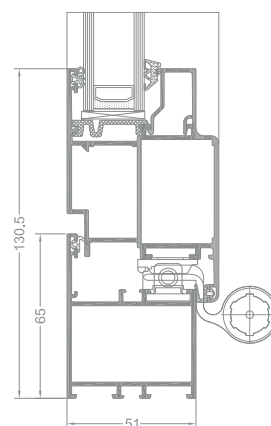

EL panel doors cross section



# ST1000, LX, EL, PD-EL

STEEL LOOK, LUXUS, ECONOLINE, ECONOLINE PANEL DOORS

## CARACTÉRISTIQUES

SYSTEM	MATÉRIEL	PROFONDEUR DU CADRE	PROFONDEUR DE L'OUVRANT	ÉPAISSEUR VITRAGE	TYPES DE FENÊTRES	TYPES DE PORTES
<b>ST1000</b> Steel look fenêtre	aluminium / polyamide	90 mm	74,4 mm	5-43 mm	fixe, battante, oscillante,	battantes
<b>LX</b> Luxus fenêtre	aluminium / polyamide	65 mm	69 mm	fix 4-36 mm fenêtre: 4-36 mm	fixe, battante, oscillante,	battantes
<b>EL</b> Econoline fenêtre	aluminium	51 mm	60 mm	jusqu'à 37 mm	battante, oscillante-battante	
<b>EL</b> Econoline fenêtre	aluminium	51 mm	51 mm	jusqu'à 37 mm		battantes
<b>PD-EL</b> Econoline panel doors porte	aluminium	51 mm	51 mm	ÉPAISSEUR PANNEAU DE REMPLISSAGE 51 mm		battantes

## SYSTÈMES COULISSANTS

UG, UG i+, UG - en version angulaire 90°,  
UG - en version à seuil bas, MONORAIL

# UG

**aliplast**  
aluminium systems

### UG, UG i+

Les portes levantes-coulissantes sont un élément de construction idéal qui saura relier votre espace intérieur ou vos jardins d'hiver avec l'espace extérieur. Elles constituent un accès pratique sur le balcon, la terrasse ou le jardin. Système adapté aux exigences actuelles en termes d'isolation thermique: il comprend un intercalaire thermique de largeur 22 et 28 mm renforcé avec de la fibre de verre, des insertions thermiques et des inserts sous les vitres qui améliorent l'isolation thermique du profilé; options disponibles: versions UG, UGi, UG i+.

- vantail de maximum de 400 kg
- configurations possibles à 2, 3 ou 4 éléments sur base d'un système à deux rails

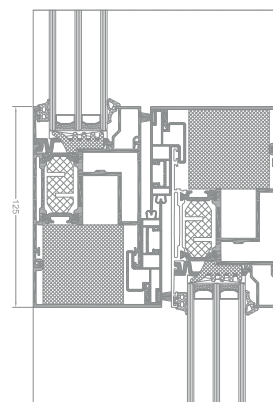
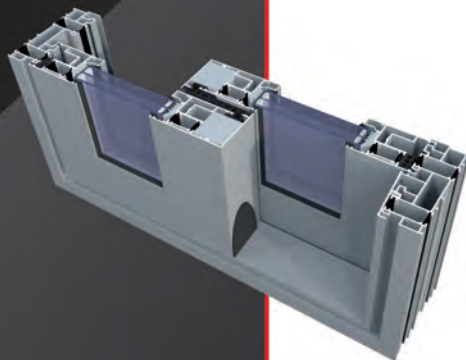

Coupe de la fermeture vantail-vantail  
(UG 820 + UG 830)

### ULTRAGLIDE - en version à seuil bas

Le modèle à seuil bas améliore l'accessibilité aux personnes à mobilité réduite car il permet d'éviter des différences de niveau au contact de la porte et sol/plancher en alignant le seuil sur le sol. Une construction moderne associée à l'utilisation de la quincaillerie de levant-coulissant du système UG et au seuil bas, assure une exploitation confortable, améliore l'utilisation et offre un design moderne.

- vantail de maximum de 400 kg
- configurations possibles à 2, 3 ou 4 éléments sur base d'un dormant à deux rails

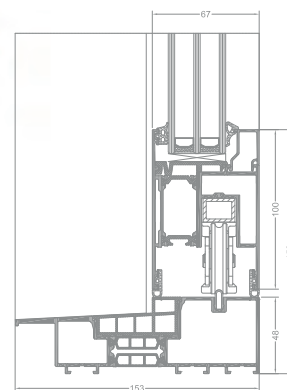
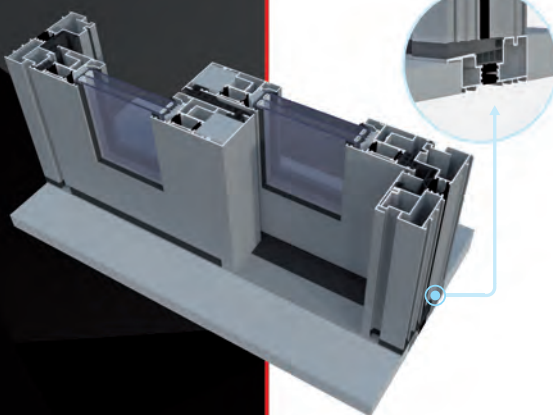

Coupe du cadre et du vantail UG  
(bas seuil)

### MONORAIL

Le Monorail est une option du système UltraglIDE. Il se caractérise par la présence dans la structure d'au moins un élément fixe (vitrage). Une construction spéciale du cadre permet d'augmenter le diamètre inférieur de l'élément fixe. C'est un système à isolation thermique améliorée. Un système coulissant ou coulissant-levant.

- vantail de maximum de 400 kg
- vantail monorail
- configurations possibles à 2, 3 ou 4 éléments
- possibilité de vitrer de l'extérieur, ce qui permet d'utiliser des remplissages de grandes dimensions et lourds

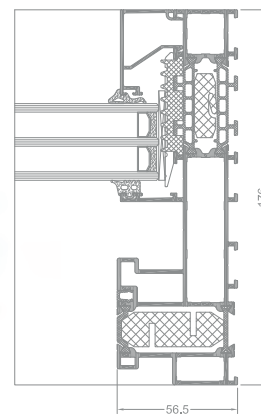
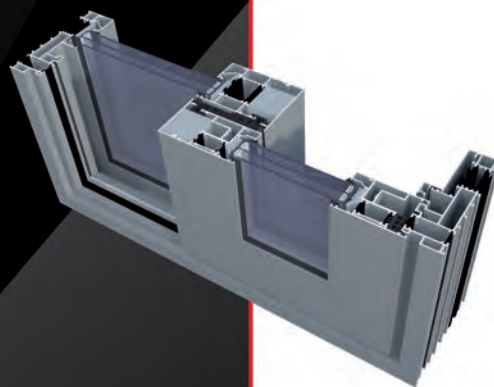

Coupe du cadre MONORAIL

### ULTRAGLIDE - en version angulaire 90°

Une solution pour de grandes surfaces vitrées et angulaires. C'est un système parfait pour des aménagements commerciaux ou privés qui nécessitent de grands espaces ouverts. En ouvrant la porte, on déplace le poteau qui relie les vantaux ce qui permet d'ouvrir l'angle sans laisser le poteau.

- vantail de maximum de 400 kg
- dormant à deux ou trois rails
- configurations possibles de la structure: 4, 6, 12 éléments

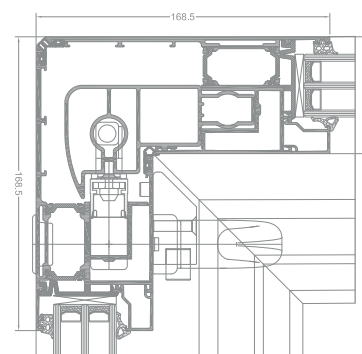

Coupe du montant d'angle UG  
- option de structure angulaire

# ULTRAGLIDE

UG, UG i+, UG - en version angulaire 90°, UG - en version à seuil bas, MONORAIL

## CARACTÉRISTIQUES

SYSTEM	MATÉRIEL	PROFONDEUR DU CADRE	PROFONDEUR DE L'OUVRANT	ÉPAISSEUR VITRAGE	MASSE DU VANTAIL	TYPES DE PORTES
<b>Ultraglide</b>	aluminium / matériau isolant	de 153 mm à 239 mm	67 mm	vantail 14-52 mm	jusqu'à 400 kg	coulissantes, levantes coulissantes
<b>Ultraglide i+</b>	aluminium / matériau isolant	de 153 mm à 239 mm	67 mm	vantail 14-52 mm	jusqu'à 400 kg	coulissantes, levantes coulissantes
<b>Ultraglide - en version angulaire 90</b>	aluminium / matériau isolant	de 153 mm à 239 mm	67 mm	vantail 14-52 mm	jusqu'à 400 kg	coulissantes, levantes coulissantes
<b>Ultraglide en version à seuil bas</b>	aluminium / matériau isolant	de 153 mm à 239 mm	67 mm	vantail 14-52 mm	jusqu'à 400 kg	levantes coulissantes
<b>Monorail</b>	aluminium / matériau isolant	176 mm	67 mm	vantail 14-52 mm fix 12-72 mm	jusqu'à 400 kg	coulissantes, levantes coulissantes

## PARAMÈTRES TECHNIQUES

SYSTÈME	ISOLATION THERMIQUE Uf *	PERMÉABILITÉ À L'AIR	RÉSISTANCE À LA CHARGE DU VENT	IMPERMÉABILITÉ À L'EAU
<b>UG</b>	Uf à partir de 1,45 W/m <sup>2</sup> K	classe 4; EN 12207	classe C3 (1200 Pa); EN 12210	7A (300 Pa); EN 12208
<b>UG i+</b>	Uf à partir de 1,13 W/m <sup>2</sup> K	classe 4; EN 12207	classe C3 (1200 Pa); EN 12210	7A (300 Pa); EN 12208
<b>UG en version angulaire 90°</b>	Uf à partir de 1,45 W/m <sup>2</sup> K	classe 4; EN 12207	classe C3 (1200 Pa); EN 12210	7A (300 Pa); EN 12208
<b>UG en version à seuil bas</b>	Uf à partir de 1,45 W/m <sup>2</sup> K	classe 4; EN 12207	classe C3 (1200 Pa); EN 12210	7A (300 Pa); EN 12208
<b>MONORAIL</b>	Uf à partir de 0,93 W/m <sup>2</sup> K	classe 4; EN 12207	classe C3 (1200 Pa); EN 12210	7A (300 Pa); EN 12208

\* L'isolation thermique est dépendante de la combinaison des profilés demandée ainsi que de l'épaisseur de l'insert.

- Le coefficient Uf caractérise la transmission de la chaleur à travers le profil. Plus la valeur du coefficient Uf est bas, meilleure est l'isolation thermique des profilés.
- Les essais d'étanchéités d'air ont pour objectif de déterminer le débit d'air circulant à travers une fenêtre fermée pour une différence de pression donnée.
- La résistance à l'action de la pression du vent est une mesure de la rigidité des profilés. L'essai est réalisé en soumettant la construction à une pression différentielle plus importante, ce qui permet de révéler ce qui se produit pour une pression et une succion du vent. La classification actuelle distingue cinq classes de résistance à l'action du vent (de 1 à 5) ainsi que trois classes de limite de flexion (A,B,C). Plus le numéro de la classe est élevé meilleure est la résistance à l'action du vent.
- Les essais d'étanchéité aux chutes d'eau consistent à soumettre la construction à une certaine quantité d'eau sous une différence de pression différentielle croissante. L'essai est réalisé jusqu'à ce qu'il se produise une fuite à travers la construction.

# SYSTÈMES COULISSANTS

VG PLUS, MDS, SL+, ES, SL

**aliplast**  
aluminium systems

## VISOGLIDE PLUS

C'est un système à trois chambres, prévu pour la construction de portes coulissantes. Il est doté d'une isolation thermique (intercalaires thermiques faits d'un matériau dont les capacités d'isolation thermique sont supérieures). Le fait de placer les chariots sous les éléments mobiles empêche les portes de retomber.

Options du système : portes coulissantes, levantes-coulissantes, y compris levantes-coulissantes avec un seuil de porte de faible hauteur. Le poteau de labyrinthe est extrêmement étroit. Dans les battants coulissants et levants-coulissants, il a 34 mm de largeur. Des configurations à 2, 3, 4 ou 6 éléments avec un dormant à 2 ou 3 voies sont possibles. Versions disponibles: monorail sur la voie intérieure et extérieure.

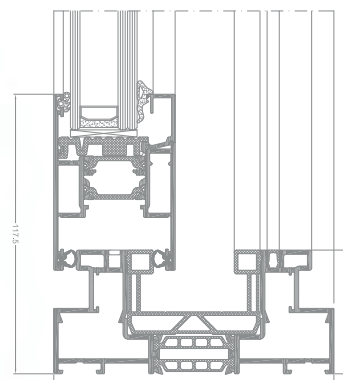

Vue en coupe d'une porte VG PLUS

## MODERNSLIDE

Un système prévu pour la conception des structures coulissantes à isolation thermique améliorée. Les structures coulissantes Modernslide sont destinées aux bâtiments d'habitation, y compris les maisons individuelles, et aux bâtiments publics. La solution unique Galandage permet d'ouvrir entièrement la porte car les battants coulissants se cachent dans le mur du bâtiment. Les solutions des systèmes Modernslide permettent de prévoir des structures coulissantes sur 2, 3 ou 4 voies, ce qui garantit une très grande liberté dans la conception des façades. Ce système se caractérise par une structure fine et par un design moderne.

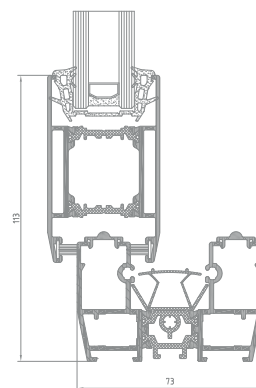

Vue en coupe d'un dormant et d'un battant sur la voie intérieure - système MDS.

## SLIDE PLUS

C'est un système avec isolation thermique, prévu pour la construction de portes coulissantes. Ce système se caractérise par l'absence de parclozes. L'encastrement des remplissages est effectué à l'étape de l'assemblage du battant, dans des encoches en C, sans parclozes, sur un joint d'étanchéité qui entoure le remplissage. Les dormants sont proposés en deux versions : avec une voie de coulissage extrudée ou avec un profilé séparé sur lequel coulissent les chariots fixés à la partie inférieure des battants. Les profilés verticaux des battants sont réalisés avec une poignée profilée sur toute la hauteur du battant. Les poignées contribuent aussi à la stabilité statique de la structure. Les angles des battants sont assemblés grâce à des vis. Les dormants peuvent être assemblés grâce à des vis ou par pliage.

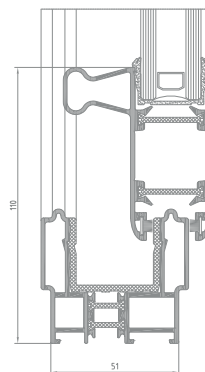

Vue en coupe d'une porte SL+

## ECOSLIDE

C'est un système sans isolation thermique prévu pour la construction des portes coulissantes. Il est destiné à des aménagements extérieurs sans chauffage (balcons, terrasses, loggias), mais aussi à des structures internes coulissantes. Il s'agit d'un système à 2, 3 ou 4 voies, ce qui permet de construire des éléments à 2, 3, 4, 6 ou 8 battants. Les chariots des battants coulissants sont fixés dans leur partie inférieure. Le système ECOSLIDE est compatible avec d'autres systèmes Aliplast.

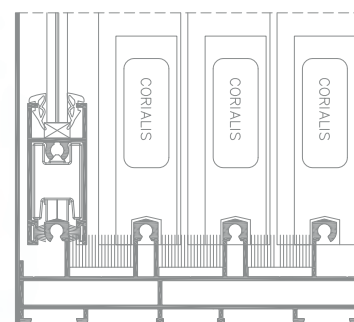

Ecoslide, vue en coupe d'un dormant à 4 voies

## SLIDE COLD

C'est un système sans isolation thermique, prévu pour la construction de portes coulissantes. Ce système se caractérise par l'absence de parclozes. L'encastrement des remplissages est effectué à l'étape de l'assemblage du battant, dans des encoches en C, sans parclozes, sur un joint d'étanchéité qui entoure le remplissage. Les dormants sont proposés en deux versions: avec une voie de coulissage extrudée ou avec un profilé séparé sur lequel coulissent les chariots fixés à la partie inférieure des battants. Les profilés verticaux des battants sont réalisés avec une poignée profilée sur toute la hauteur du battant. Les poignées contribuent aussi à la stabilité statique de la structure. Les angles des battants sont assemblés grâce à des vis. Les dormants peuvent être assemblés grâce à des vis ou par pliage.

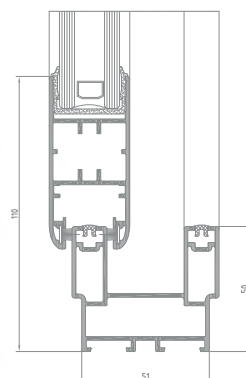

Vue en coupe d'une porte Slide Cold

# VG, MDS, SL+, ES, SL

VISOGLIDE PLUS, MODERNSLIDE, SLIDE PLUS, ECOSLIDE, SLIDE COLD

## CARACTÉRISTIQUES

SYSTEM	MATÉRIEL	PROFONDEUR DU CADRE	PROFONDEUR DE L'OUVRANT	ÉPAISSEUR VITRAGE	TYPES DE PORTES
<b>VG</b> <b>Visoglide</b>	aluminium / polyamide	99-160 mm	43 mm POIDS D'UN BATTANT to 200 kg	4-29 mm	coulissantes
<b>MDS</b> <b>Modernslide</b>	aluminium / polyamide	73,8 - 195,9 mm	44 mm POIDS D'UN BATTANT to 250 kg	24 mm, 26 mm, 32 mm	coulissantes
<b>SL+</b> <b>Slide plus</b>	aluminium / polyamide	59-103 mm	32 mm POIDS D'UN BATTANT to 120 kg	6-9 mm 20-24 mm	coulissantes
<b>ES</b> <b>Ecoslide</b> système sans isolation thermique	aluminium / polyamide	54-106,5 mm	18,5-21,5 mm	4-12 mm	coulissantes
<b>SL</b> <b>Slide cold</b> système sans isolation thermique	aluminium / polyamide	47,5-99 mm	32 mm	6-9 mm 20-24 mm	coulissantes

## PARAMÈTRES TECHNIQUES

SYSTÈME	ISOLATION THERMIQUE Uf *	PERMÉABILITÉ À L'AIR	RÉSISTANCE À LA CHARGE DU VENT	IMPERMÉABILITÉ À L'EAU
<b>VG</b>	Uf à partir de 2,57 W/m <sup>2</sup> K	classe 4; EN 12207	A3 (400 Pa); EN 12210	7B (300 Pa); EN 12208
<b>MDS</b>	Uf à partir de 1,50 W/m <sup>2</sup> K	classe 3; EN 12207	C1 (400 Pa); nEN 12210	6A (250 Pa); EN 12208
<b>SL+</b>	Uf à partir de 3,63 W/m <sup>2</sup> K	classe 3; EN 12207	B3 (1200 Pa); EN 12210	5A (200 Pa); EN 12208

\* l'isolation thermique est dépendante de la combinaison des profilés demandée ainsi que de l'épaisseur de l'insert.

- Le coefficient Uf caractérise la transmission de la chaleur à travers le profil. Plus la valeur du coefficient Uf est bas, meilleure est l'isolation thermique des profilés.
- Les essais d'étanchéités d'air ont pour objectif de déterminer le débit d'air circulant à travers une fenêtre fermée pour une différence de pression donnée.
- La résistance à l'action de la pression du vent est une mesure de la rigidité des profilés. L'essai est réalisé en soumettant la construction à une pression différentielle plus importante, ce qui permet de révéler ce qui se produit pour une pression et une succion du vent. La classification actuelle distingue cinq classes de résistance à l'action du vent (de 1 à 5) ainsi que trois classes de limite de flexion (A,B,C). Plus le numéro de la classe est élevé meilleure est la résistance à l'action du vent.
- Les essais d'étanchéité aux chutes d'eau consistent à soumettre la construction à une certaine quantité d'eau sous une différence de pression différentielle croissante. L'essai est réalisé jusqu'à ce qu'il se produise une fuite à travers la construction.

## MC WALL

Est prévu pour la construction des murs-rideaux modernes, en formes simples ou complexes. C'est un système de base pour les structures de façade MC PASSIVE, MC PASSIVE+, MC Glass et pour les solutions anti-feu MC Fire.

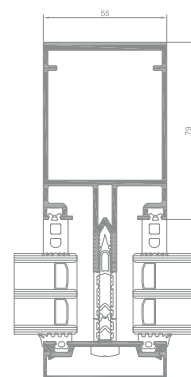
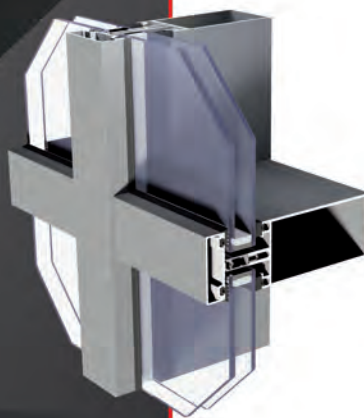

coupe du profilé MC WALL

## MC Passive

Est prévu pour la construction des systèmes de façades à isolation thermique améliorée.

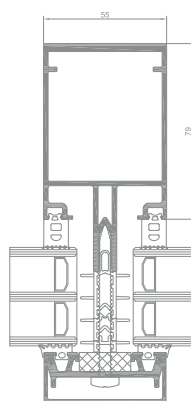
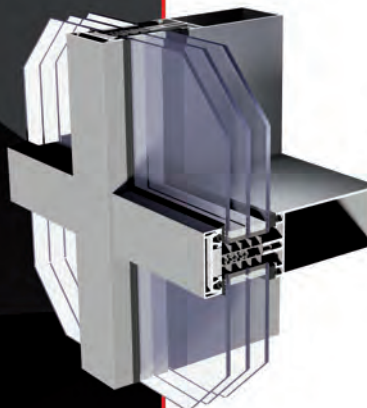

coupe du profilé MC PASSIVE

## MC Passive +

Est un système dont l'isolation thermique est améliorée. Dans la zone d'isolation thermique un nouvel isolant en XPE a été utilisé, ce qui a permis d'obtenir un meilleur coefficient de transmission thermique – Uf de 0,61 W/m<sup>2</sup>K.

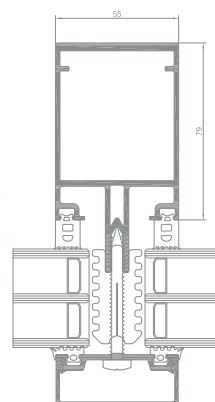
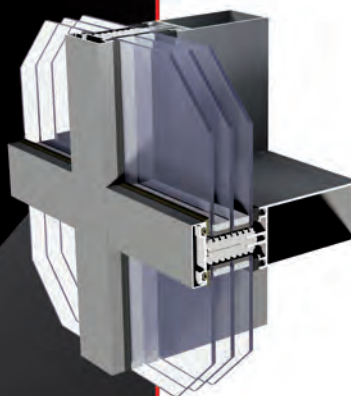

coupe du profilé MC PASSIVE +

## MC Glass

Est un système de façade semi-structurelle, utilisé pour concevoir les façades qui forment, de l'extérieur, une surface plane sans profilés en aluminium visibles.

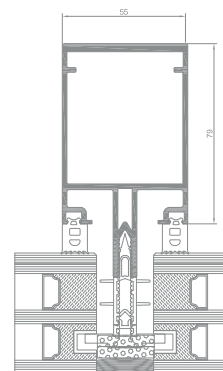
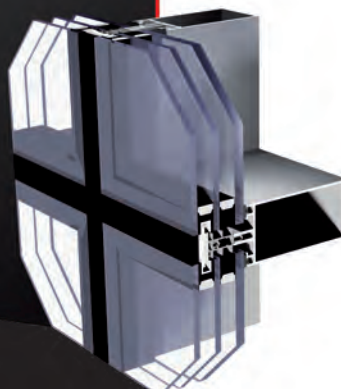

coupe du profilé MC GLASS

# MC WALL

MC WALL, MC PASSIVE, MC PASSIVE+, MC GLASS

## CARACTÉRISTIQUES

SYSTEM	MATÉRIEL	PROFONDEUR MONTANTS	PROFONDEUR DE L'OUVRANT	ÉPaisseur VITRAGE	INERTIE MONTANTS	INERTIE TRAVERSES
MC WALL	aluminium	10-326 mm	de 10-294 mm	de 4-59 mm	de 2,5-4092 cm <sup>4</sup> *	de 0,9-1831,1*
MC PASSIVE	aluminium	10-326 mm	de 10-294 mm	de 4-59 mm	de 2,5-4092 cm <sup>4</sup> *	de 0,9-1831,1*
MC PASSIVE +	aluminium	10-326 mm	de 10-294 mm	de 4-59 mm	de 2,5-4092 cm <sup>4</sup> *	de 0,9-1831,1*
MC GLASS	aluminium	10-326 mm	de 10-294 mm	de 4-59 mm	de 2,5-4092 cm <sup>4</sup> *	de 0,9-1831,1*

\*Il est possible d'utiliser des renforts supplémentaires.

## PARAMÈTRES TECHNIQUES

SYSTÈME	ISOLATION THERMIQUE Uf *	PERMÉABILITÉ À L'AIR	RÉSISTANCE À LA CHARGE DU VENT	IMPERMÉABILITÉ À L'EAU
MC WALL	Uf à partir de 0,84 W/m <sup>2</sup> K	classe AE1300; EN 12152	2600 Pa ± 3900 Pa; EN 13116:2004	classe RE1500; EN 12154
MC PASSIVE	Uf à partir de 0,79 W/m <sup>2</sup> K	classe AE1300; EN 12152	2600 Pa ± 3900 Pa; EN 13116:2004	classe RE1500; EN 12154
MC PASSIVE +	Uf à partir de 0,61 W/m <sup>2</sup> K	classe AE1300; EN 12152	2600 Pa ± 3900 Pa; EN 13116:2004	classe Re1500; EN 12154
MC GLASS	Uf à partir de 0,66 W/m <sup>2</sup> K	classe AE1300; EN 12152	2000 Pa ± 3000 Pa; EN 13116:2004	classe RE1800; EN 12154

\* l'isolation thermique est dépendante de la combinaison des profilés demandée ainsi que de l'épaisseur de l'insert.

- Le coefficient Uf caractérise la transmission de la chaleur à travers le profil. Plus la valeur du coefficient Uf est bas, meilleure est l'isolation thermique des profilés.
- Les essais d'étanchéités d'air ont pour objectif de déterminer le débit d'air circulant à travers une fenêtre fermée pour une différence de pression donnée.
- La résistance à l'action de la pression du vent est une mesure de la rigidité des profilés. L'essai est réalisé en soumettant la construction à une pression différentielle plus importante, ce qui permet de révéler ce qui se produit pour une pression et une succion du vent. La classification actuelle distingue cinq classes de résistance à l'action du vent (de 1 à 5) ainsi que trois classes de limite de flexion (A,B,C). Plus le numéro de la classe est élevé meilleure est la résistance à l'action du vent.
- Les essais d'étanchéité aux chutes d'eau consistent à soumettre la construction à une certaine quantité d'eau sous une différence de pression différentielle croissante. L'essai est réalisé jusqu'à ce qu'il se produise une fuite à travers la construction.

# SYSTÈMES COUPE-FEU

MCF, AF55, AF70, MCGF, AF SLIDE

**aliplast**  
aluminium systems

## MC FIRE

Un système de mur en poteaux-traverses prévu pour construire et réaliser des murs-rideaux légers coupe-feu dont la classe de résistance au feu est EI60. La construction du système est basée sur une structure porteuse, composée de profilés aluminium verticaux (poteaux) et horizontaux (traverses) de 55 mm de largeur. Afin d'assurer la résistance au feu des profilés en aluminium, les poteaux et les traverses sont équipés de plaques coupe-feu insérées dans les profilés - il s'agit donc de profilés aluminium remplis d'un matériau résistant au feu. La protection coupe-feu efficace des systèmes Aliplast n'est pas obtenue au détriment de leur aspect extérieur. Les solutions proposées par Aliplast garantissent en même temps une sécurité maximale et une grande liberté de conception architecturale.

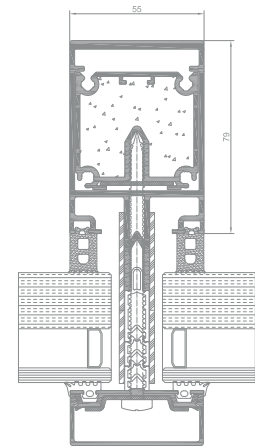
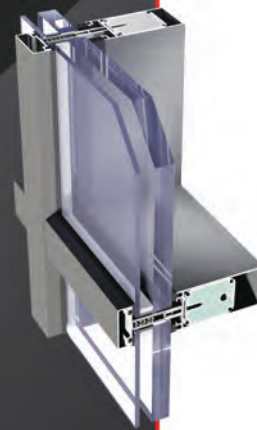

Vue en coupe d'un poteau MC FIRE

## ALUFLAM 55

C'est un système de portes coupe-feu d'intérieur avec une insertion thermique. La classe de résistance au feu du système AF 55 est EI 30.

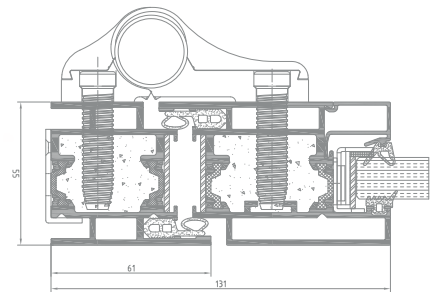

AF55 door cross section

## ALUFLAM 70

C'est un système de portes d'extérieur et d'intérieur coupe-feu et des vitrages fixes dont la structure est faite de profilés en aluminium avec une insertion thermique. La classe de résistance au feu du système AF 70 est EI 60.

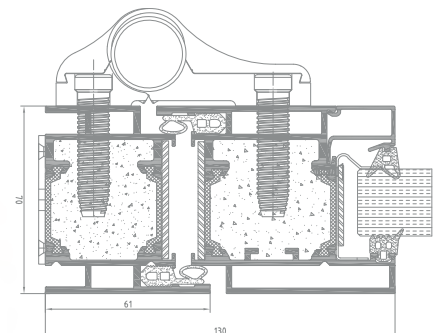
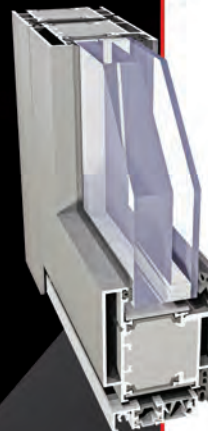

AF70 door cross section

## MC GLASS FIRE

A semi-structural facade system used to design fire-rated facade structures featuring the EI30, EI60 fire resistance.

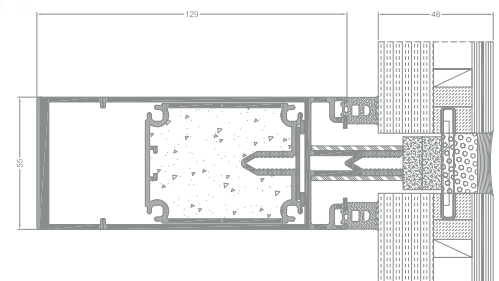

MC GLASS Fire mullion cross section

## AF SLIDE

C'est un système de portes coulissantes, automatiques, coupe-feu, à isolation thermique. Les structures construites dans le système AF SLIDE se caractérisent par la classe de résistance au feu EI30 selon la norme PN-EN 13501-2 de 2016. Design: double door, sliding externally, side and top lites. The system can be applied in public and commercial buildings. Éléments de la construction : porte à deux battants, coulissante vers l'extérieur, avec des vasistas latéraux et supérieurs.

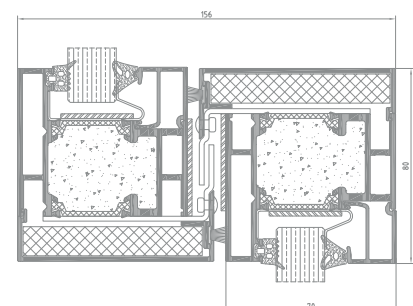

Vue en coupe d'un battant coulissant



# MCF, MCGF, AF55, AF70, AF SLIDE, FR-BR

MC FIRE, MC GLASS FIRE, ALUFLAM 55, ALUFLAM 70, AF SLIDE, ALL-GLASS FIRE BARRIERS

## CARACTÉRISTIQUES

SYSTEM	MATÉRIEL	PROFONDEUR MONTANTS	PROFONDEUR DE L'OUVRANT	ÉPaisseur VITRAGE	INERTIE MONTANTS	INERTIE TRAVERSES
<b>MCF</b> MC Fire	aluminium	10-326 mm	10-294 mm	4-59 mm	de 2,5-4092 cm <sup>4</sup> *	de 0,9-1831,1*

<b>MCGF</b> MC Glass Fire	aluminium	10-326 mm	10-294 mm	4-59 mm	de 2,5-4092 cm <sup>4</sup> *	de 0,9-1831,1*
---------------------------	-----------	-----------	-----------	---------	-------------------------------	----------------

SYSTEM	MATÉRIEL	PROFONDEUR MONTANTS	PROFONDEUR DE L'OUVRANT	ÉPaisseur VITRAGE	TYPES DE PORTES
<b>AF55</b> Aluflam 55	aluminium / polyamid / Insertions coupe-feu	55 mm	55 mm	27 mm	tilt, sliding, fixed

<b>AF70</b> Aluflam 70	aluminium / polyamid / Insertions coupe-feu	70 mm	70 mm	43 mm	tilt, sliding, fixed
------------------------	---	-------	-------	-------	----------------------

SYSTEM	DIMENSIONS MAXIMALES D'UN BATTANT DE PORTE (L x H mm)	TAILLE MAXIMALE DU VITRAGE DANS UN BATTANT	TYPE DE STRUCTURE	CLASSE DE RÉSISTANCE AU FEU
<b>AF Slide</b>	2794 x 2622 mm	1300 x 2500 mm	Porte à deux battants, coulissante latéralement, avec des vasisas latéraux et supérieurs	EI30

SYSTEM	MATÉRIEL	DIMENSIONS MAXIMALES DES FEUILLES DE VERRE	ANGULAR GLAZING JOINT	CLASSE DE RÉSISTANCE AU FEU
<b>FR-BR</b> All-glass fire barriers	aluminium	2200 x 4200 mm Longueur illimitée de la paroi	Étendue de 90°- 180°	EI30, EI60, EI90

\*Il est possible d'utiliser des renforts supplémentaires.

## PARAMÈTRES TECHNIQUES

SYSTÈME	ISOLATION THERMIQUE Uf *	PERMÉABILITÉ À L'AIR	RÉSISTANCE À LA CHARGE DU VENT	IMPERMÉABILITÉ À L'EAU
<b>MCF</b>	Uf à partir de 1,03 W/m <sup>2</sup> K	AE1300; EN 12152	2600 Pa ± 3900 Pa; EN 13116:2004	RE 1500; EN 12154
<b>MCGF</b>	Uf à partir de 0,88 W/m <sup>2</sup> K	AE1300; EN 12152	2000 Pa ± 3000 Pa; EN 13116 : 2004	RE 1800; EN 12154

\* l'isolation thermique est dépendante de la combinaison des profilés demandée ainsi que de l'épaisseur de l'insert.

- Le coefficient Uf caractérise la transmission de la chaleur à travers le profil. Plus la valeur du coefficient Uf est bas, meilleure est l'isolation thermique des profilés.
- Les essais d'étanchéités d'air ont pour objectif de déterminer le débit d'air circulant à travers une fenêtre fermée pour une différence de pression donnée.
- La résistance à l'action de la pression du vent est une mesure de la rigidité des profilés. L'essai est réalisé en soumettant la construction à une pression différentielle plus importante, ce qui permet de révéler ce qui se produit pour une pression et une succion du vent. La classification actuelle distingue cinq classes de résistance à l'action du vent (de 1 à 5) ainsi que trois classes de limite de flexion (A,B,C). Plus le numéro de la classe est élevé meilleure est la résistance à l'action du vent.
- Les essais d'étanchéité aux chutes d'eau consistent à soumettre la construction à une certaine quantité d'eau sous une différence de pression différentielle croissante. L'essai est réalisé jusqu'à ce qu'il se produise une fuite à travers la construction.

## PANORAMA

Un système de portes à trois chambres avec l'isolation thermique destiné à la réalisation des portes repliables pour aménager de larges passages ouverts. Il est possible d'utiliser deux types des systèmes de seuils :

- un système avec un seuil plat et l'étanchéité sous forme de brosse
- un système avec un seuil étanche sur un dormant complet sur le pourtour de toute la baie vitrée de terrasse

En fonction des besoins, il est possible de réaliser des structures à ouverture vers l'intérieur ou vers l'extérieur avec plusieurs vantaux (2+1,3 + 2, 3+3). La nouvelle quincaillerie réduit les gabarits de la structure pliée du système Panorama. Ce système est disponible en version à isolation thermique améliorée grâce à l'utilisation des inserts thermiques sur le pourtour et entre les intercalaires du vantail et du dormant. Options disponibles :

- Panorama (Uf à partir de 1,68 W/m<sup>2</sup>K)
- Panorama i+ (Uf à partir de 1,33 W/m<sup>2</sup>K)

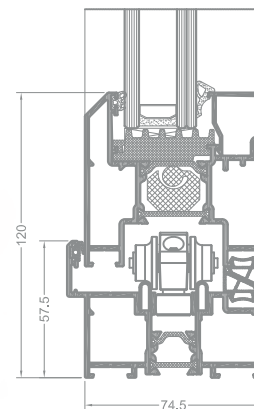
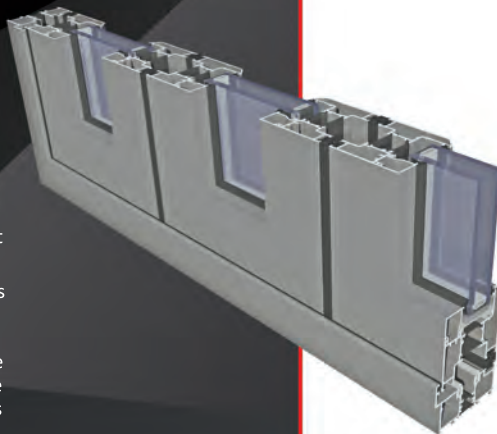

Vue en coupe du seuil dans un cadre (option d'ouverture vers l'intérieur) Panorama i+

## Aliver 2000+

Il s'agit d'un système à isolation thermique prévu pour la construction de la toiture des jardins d'hiver, surtout des toits à une ou à deux pentes. C'est un système entièrement compatible avec d'autres systèmes Aliplast utilisés en tant que remplissage des murs d'un jardin d'hiver, notamment avec des vitrages non-ouvrables, des portes levantes-coulissantes, des portes oscillantes-coulissantes, des portes pliables et des fenêtres.

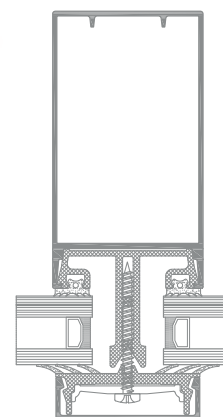
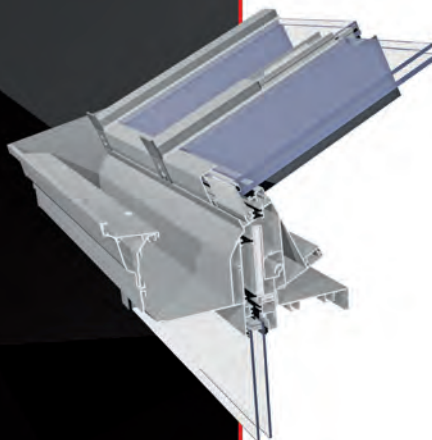

Vue en coupe d'un parclose extérieur Vr2000+

## Victorian Plus

C'est un système de construction pour la toiture des jardins d'hiver (vérandas) à isolation thermique avec plusieurs configurations possibles. Il est dédié aux jardins d'hiver dans le style victorien.

- chevrons fixés dans l'avant toit et dans le faite à l'aide de raccords articulés sur les charnières
- chevrons de noue et clés de voûte disponibles (chevrons de différentes hauteurs qui permettent d'obtenir une envergure du toit allant de 1,8 à 4,5 m)
- raccords pour la gouttière et le profilé d'avant toit: les angles les plus fréquents étant 90°, 135° et 150°
- possibilité d'installer, au-dessus et en-dessous des gouttières – des profilés et des éléments ornementaux peignes d'avant-toit décoratifs, tirants, carters des tuyaux de descente)

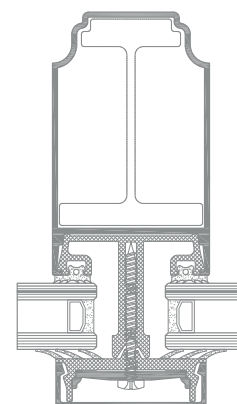

Vue en coupe d'un parclose extérieur VT+

## Terassendach

Le système Terassendach est adapté aux remplissages en polycarbonate cellulaire et au double-vitrage (vitrage simple, double-vitrage à une ou deux chambres). C'est un système de toiture sans isolation thermique.

Options disponibles :

- avant toit avec chevron porteur à l'extérieur
- toit à quatre pans avec plusieurs types de chevrons porteurs fixés de l'extérieur
- toit à deux pans avec chevron porteur extérieur
- toit avec gouttières de noue et chevron extérieur

Caractéristiques du système: écartement entre deux chevrons jusqu'à 600 cm, profondeur du chevron porteur jusqu'à 600 cm\*, avec VSG de 10 mm, écartement des chevrons égal à 80 cm, charge exercée par la neige de 85kg/m<sup>2</sup> et coefficient de flexion L/200, inclinaison du toit de 5 à 25°, installation possible de brise-soleil sur les poutres latérales de la structure.

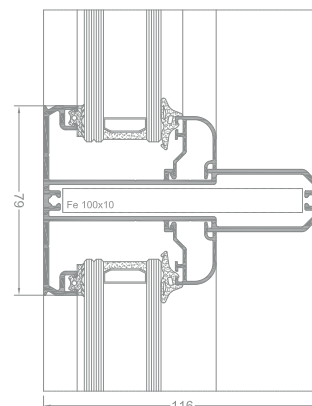

Option de vitrage avec parclose

## SUNBLINDE

Il s'agit d'un système de brise-soleil aluminium, installé sur les façades. À utiliser sur des façades, sur des murs en poteaux-traverses.

- Les brise-soleils sont disponibles en 4 tailles : 158, 200, 250, 350 mm
- Les supports sont fixes, avec un angle d'inclinaison de 45 à 90°
- Le montage est possible en position verticale ou horizontale

Les brise-soleil installés sur une façade changent son apparence et lui offrent un design intéressant, moderne. Ils ont un énorme potentiel de création d'une image moderne et nette de l'apparence extérieure du bâtiment. Les brise-soleil Sunblinde associent la durabilité, le confort thermique et optique, l'aspect esthétique et la fonctionnalité.

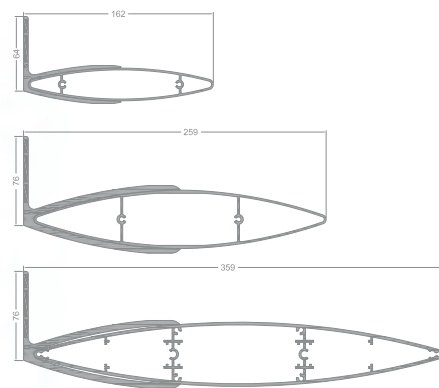

## VOLETS COULISSANTS

Il s'agit d'un système de volets coulissants extérieurs qui protègent du soleil. Les volets roulant-coulissants remplissent la fonction de base pour laquelle ils sont prévus, mais ils enrichissent aussi l'effet visuel final d'un bâtiment. Les différentes formes de lamelles et les rails de guidage disponibles avec ce système de volets roulants coulissants permettent de concevoir des solutions sur mesure pour presque tous les types de façades et toutes les exigences auxquelles les volets doivent répondre. Les cadres et les profilés des volets roulant-coulissants sont faits en aluminium. Les profilés peuvent être fixes ou mobiles. Le système entier est facile à assembler. La diversité des matériaux et des formes, la richesse des couleurs et des motifs permettent de créer des façades qui répondront à tous les goûts. Les volets roulants coulissants de qualité protègent du vent et des autres intempéries. Large palette de couleurs : palette RAL, couleurs structurales, couleurs imitation bois Aliplast Wood Colour Effect, éléments anodisés ou bicolores.

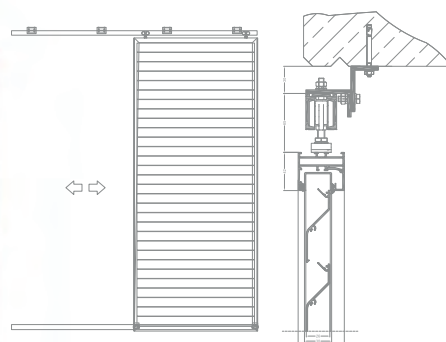

## FLYSCREEN

Les cadres des moustiquaires couverts d'un filet servent de protection contre les insectes. Les moustiquaires se fixent sur les fenêtres, portes, vitrines ou balcons de manière permanente. Il existe aussi des moustiquaires en version coulissante ou battante. Ce système empêche les insectes de pénétrer à l'intérieur et assure la ventilation des locaux où il est installé.

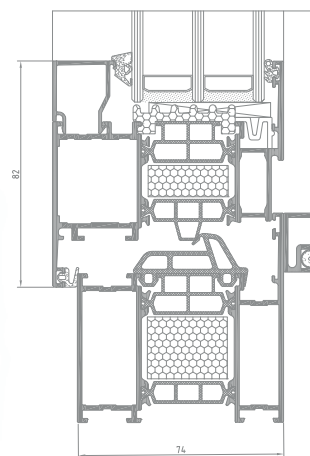

Vue en coupe à travers SP i+ assemblé avec un Flyscreen

## SYSTÈME DE GARDE-CORPS EN ALUMINIUM / MACASSAR

Système de garde-corps en aluminium. La structure porteuse est composée de montants fixés au sol à l'aide de sabots. Le remplissage comprend plusieurs configurations des profilés en aluminium (horizontaux, verticaux), des vitres ou des panneaux. Il est également disponible sous forme de main-courante fixée au mur.

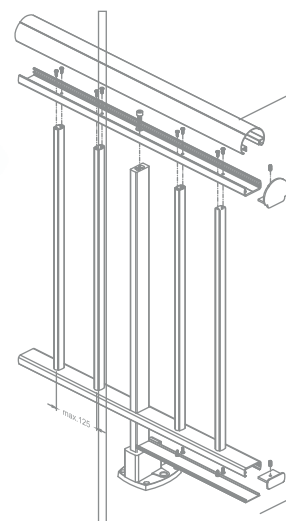

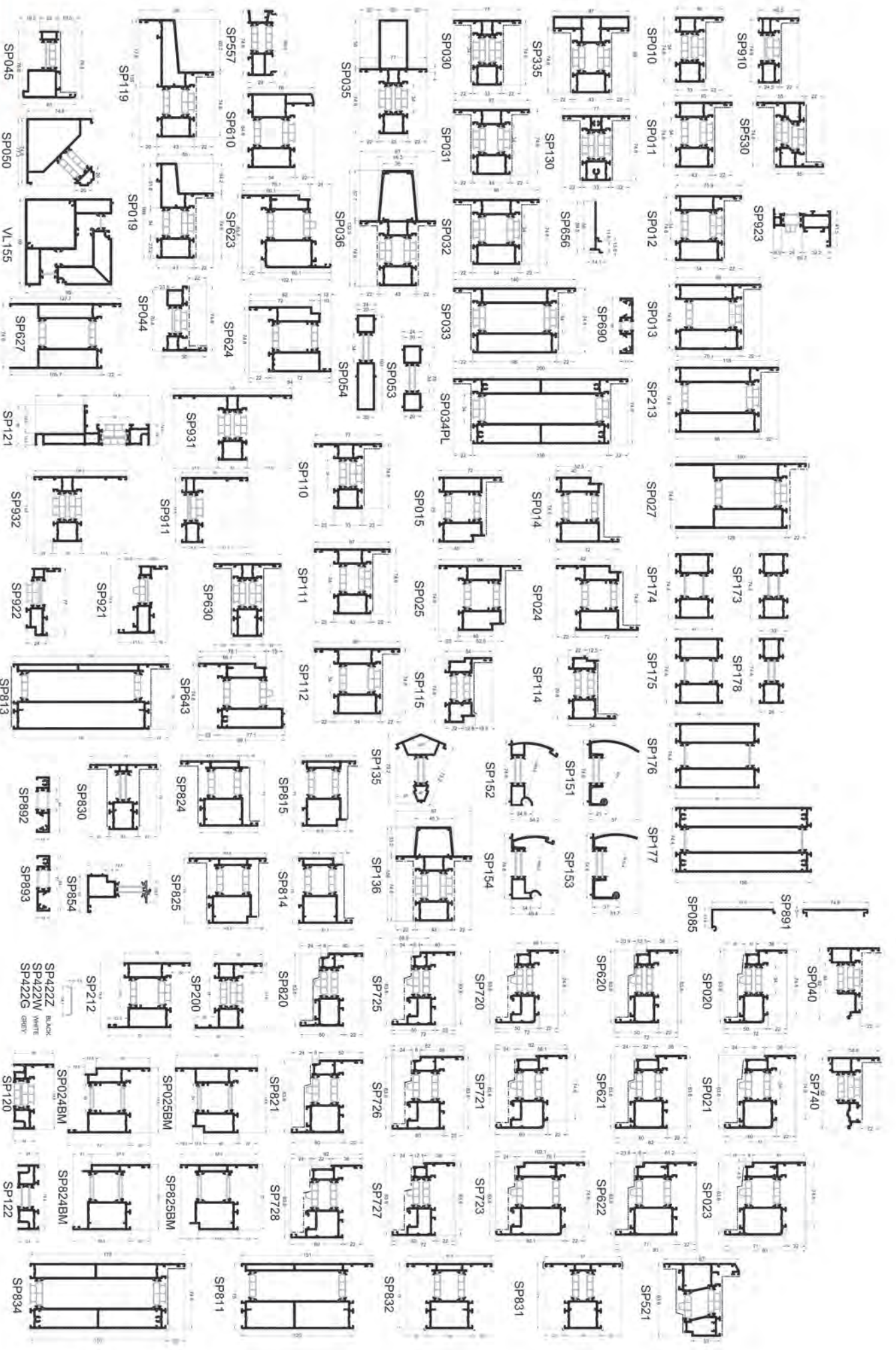

www.aliplast.pl

**SP** WINDOW & DOOR SYSTEMS  
 SUPERIAL

SP422Z BLACK  
 SP422M WHITE  
 SP422G GREY

**aliplast**  
 aluminium systems

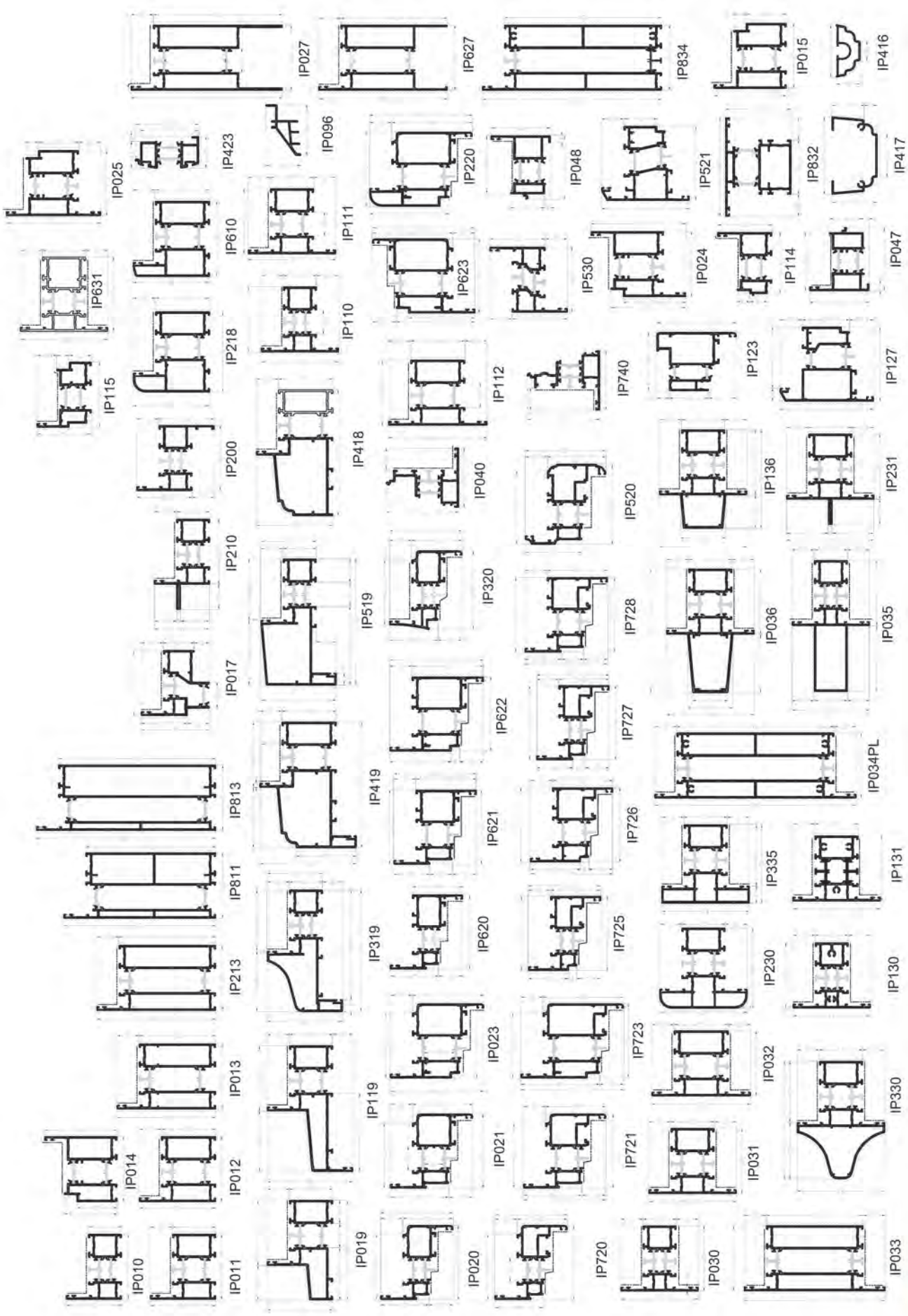

[www.aliplast.pl](http://www.aliplast.pl)

**IP** WINDOW & DOOR SYSTEMS  
IMPERIAL

**aliplast**  
aluminium systems

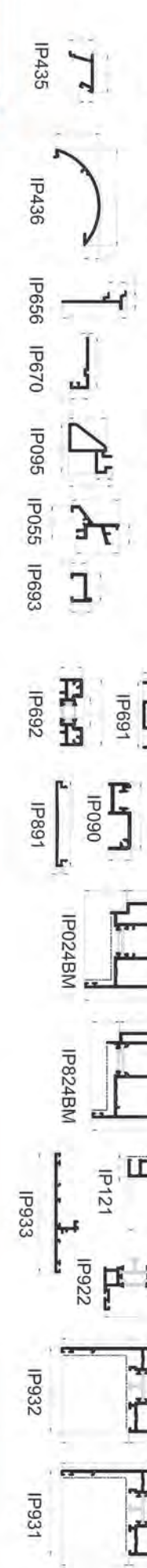
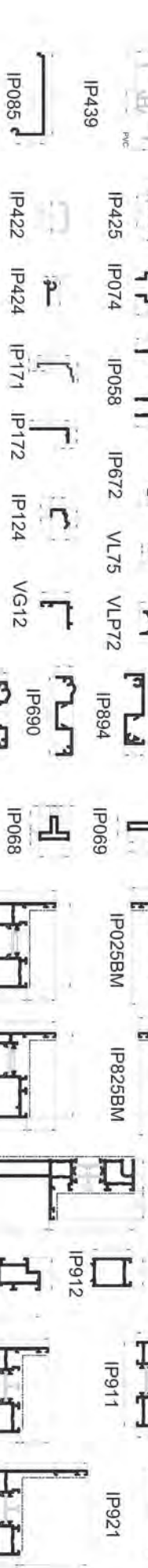
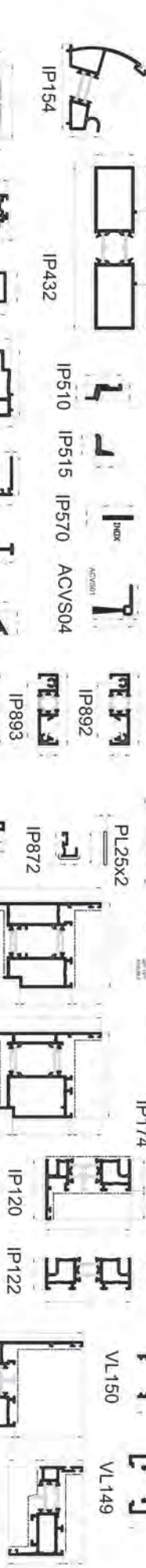
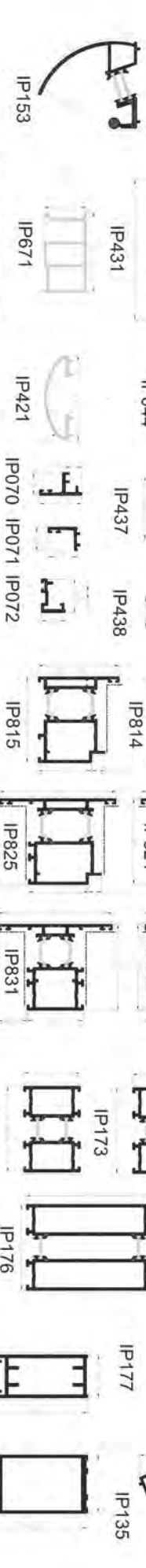
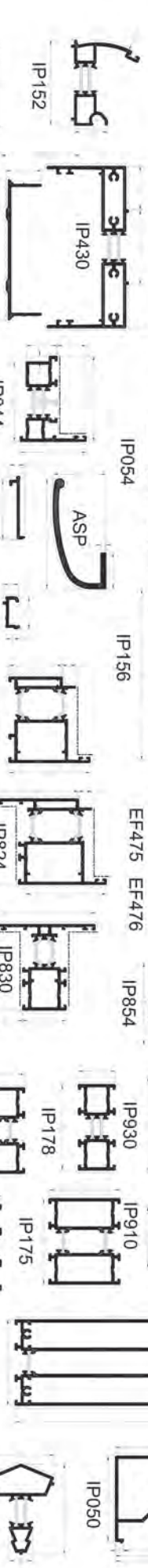
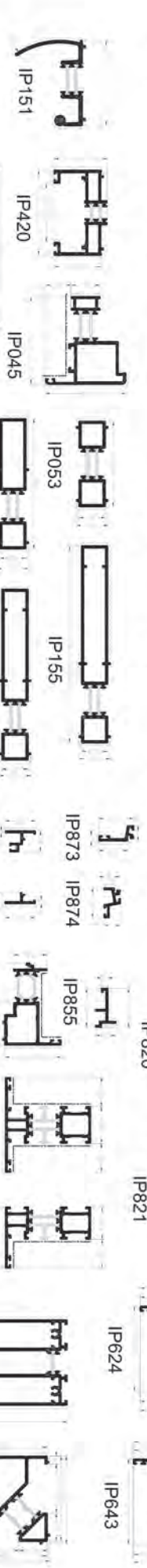

www.aliplast.pl

**IP** WINDOW & DOOR SYSTEMS  
IMPERIAL

**aliplast**  
aluminium systems

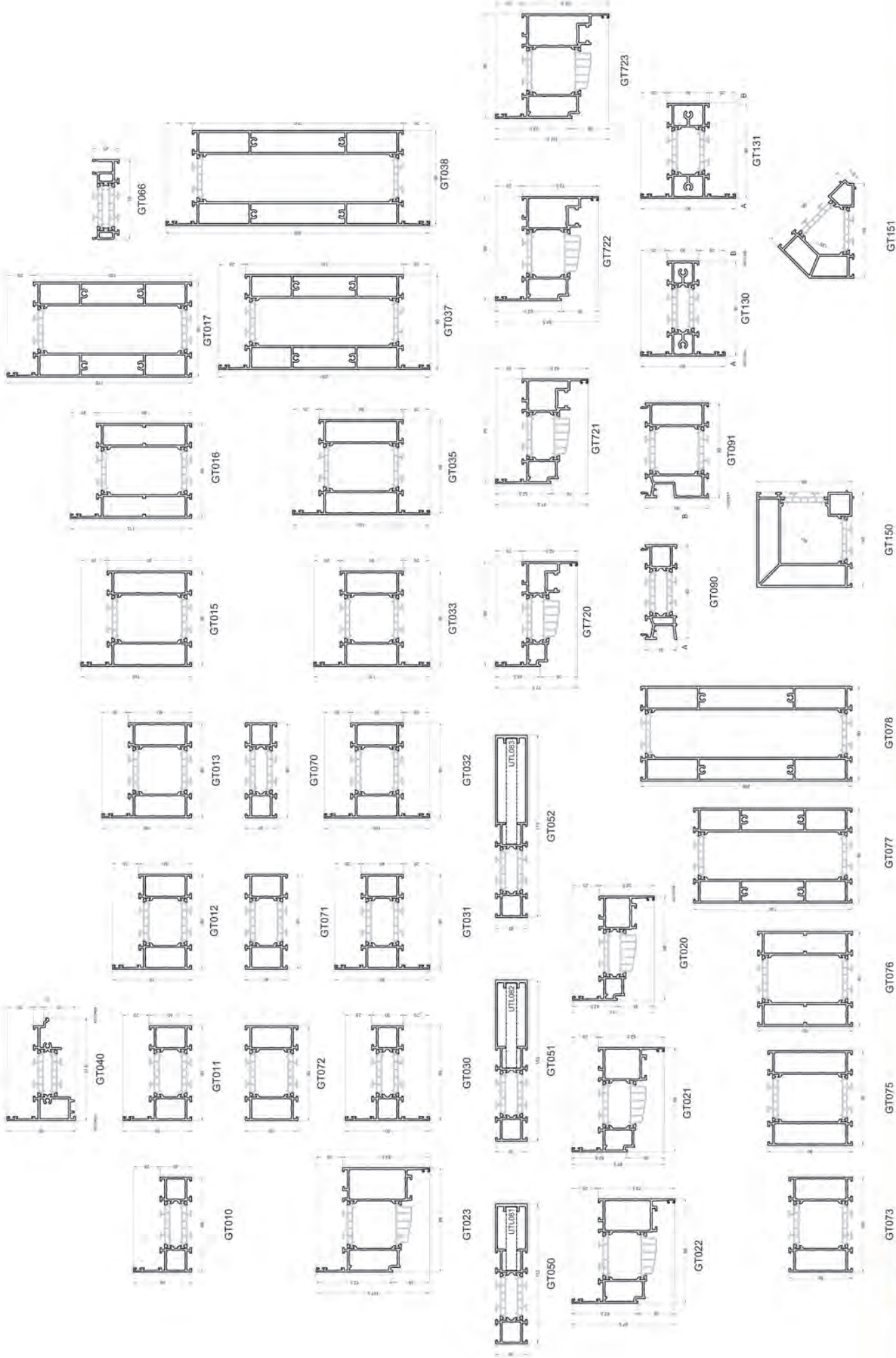

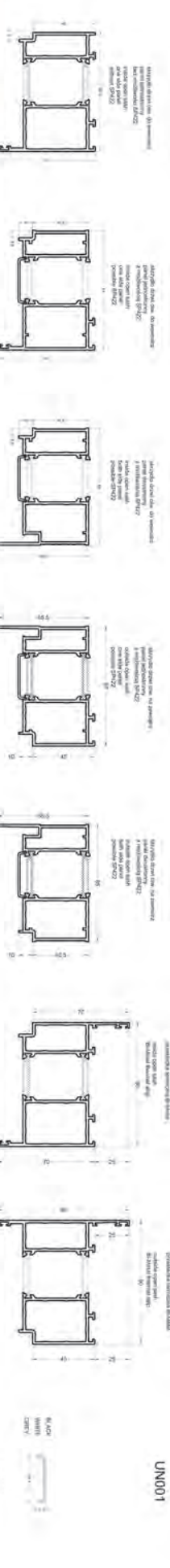
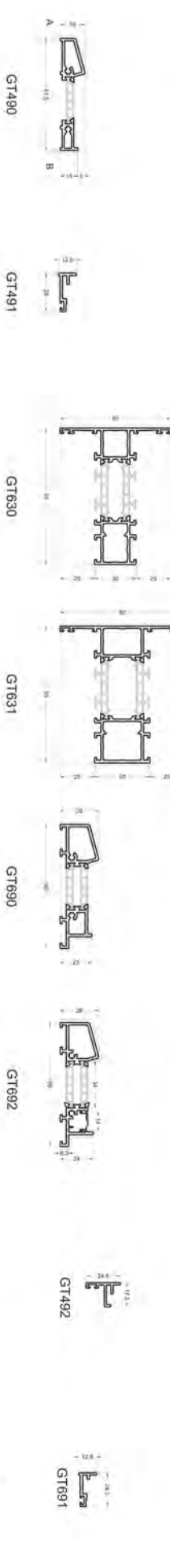
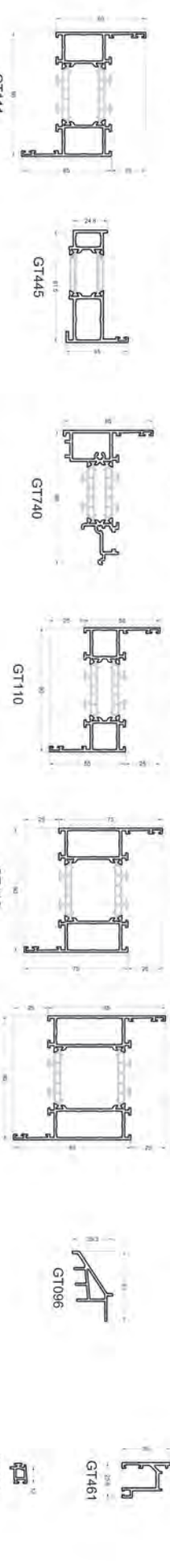
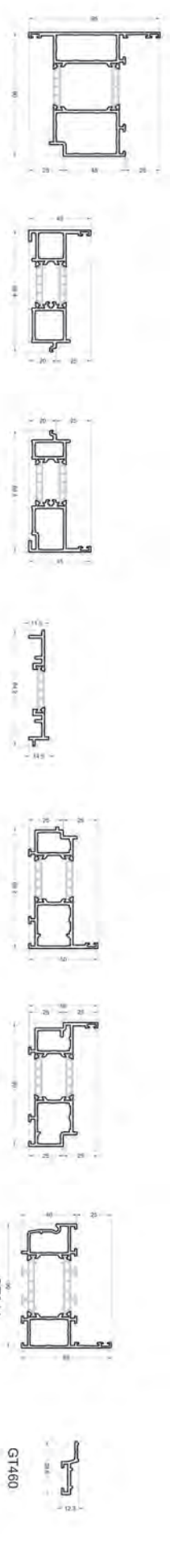
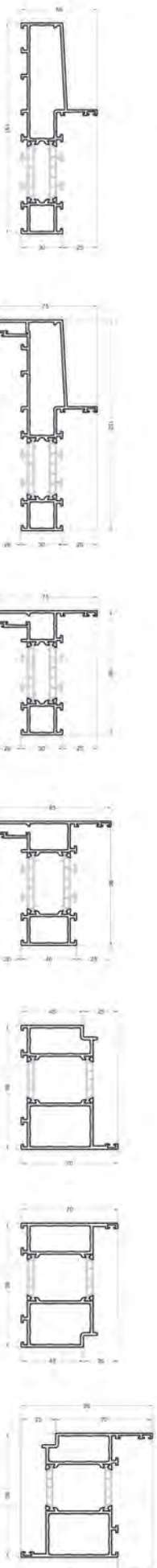

SP422Z  
SP422M  
SP422G

UN001



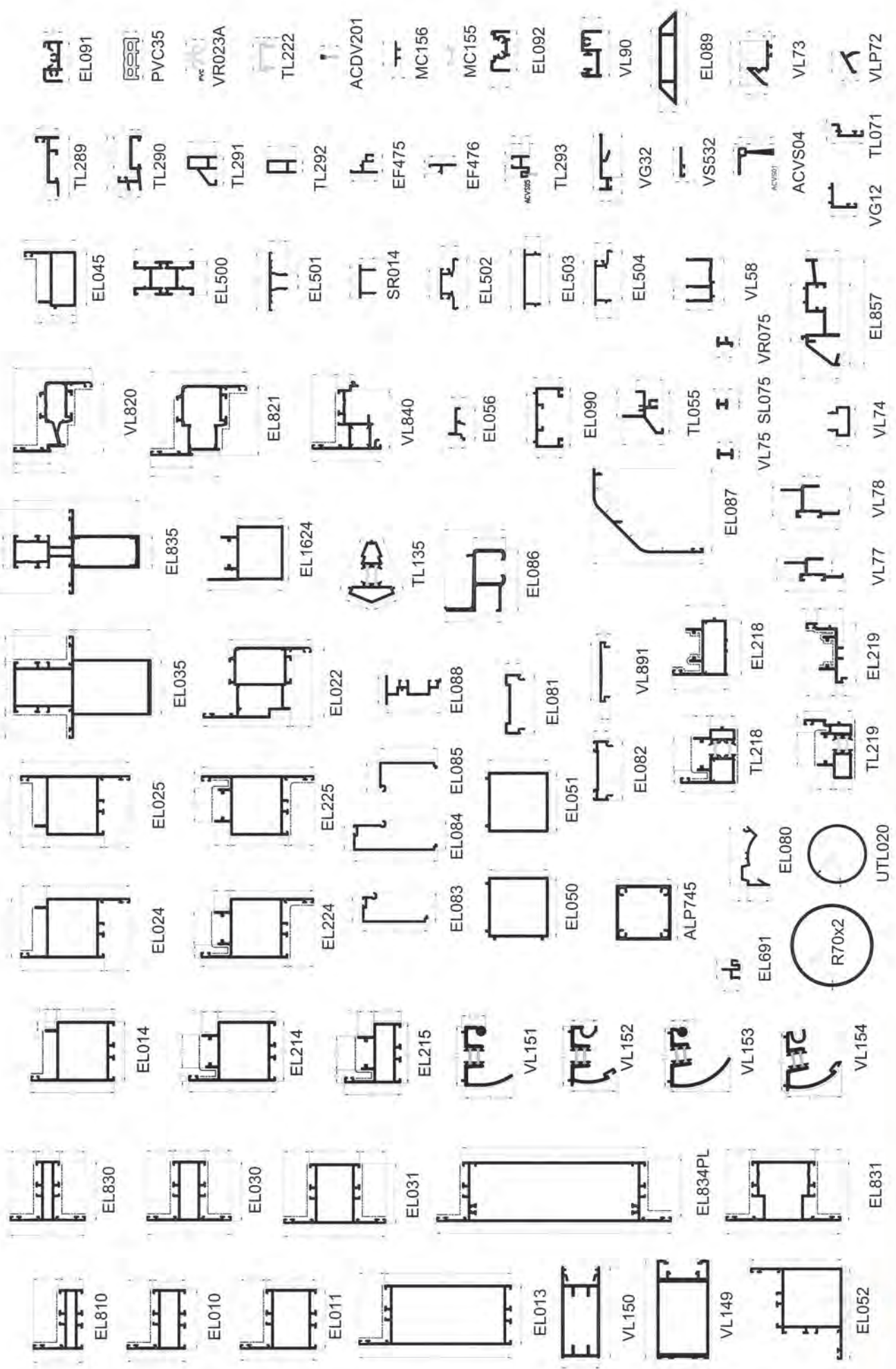

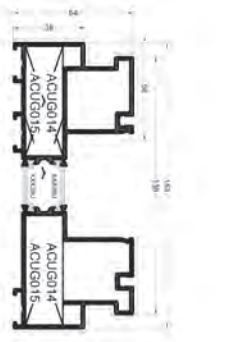

UG010

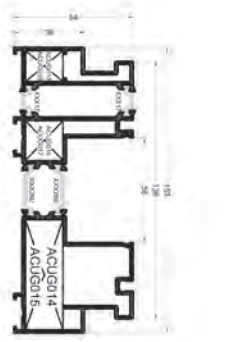

UG011

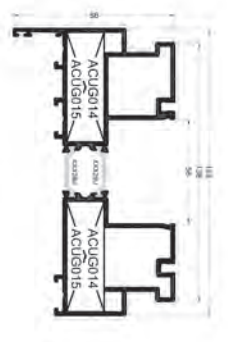

UG012

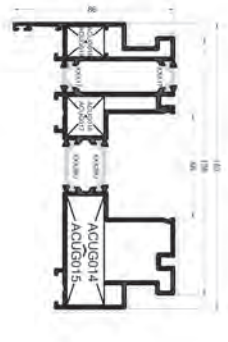

UG013



UG014



UG015

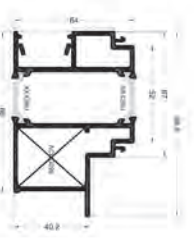

UG016

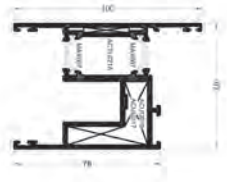

UG020

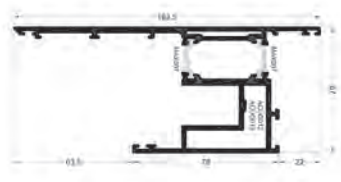

UG021



UG025

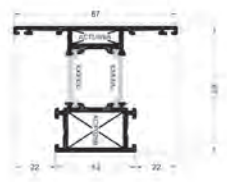

UG026

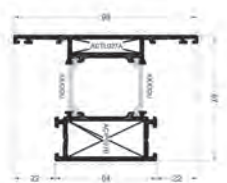

UG027



UG030



UG031

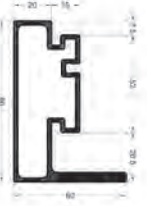

UG032



UG050



UG054

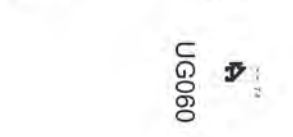

UG055

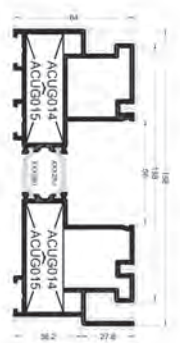

UG110

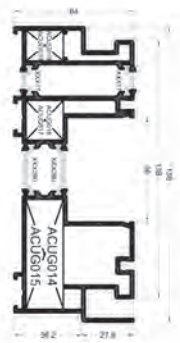

UG111

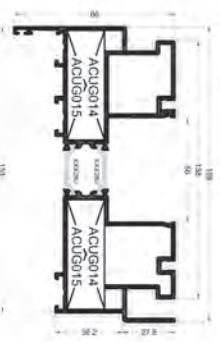

UG112



UG060

www.aliplast.pl

UG SLIDING SYSTEMS  
ULTRAGLIDE

aliplast  
aluminium systems

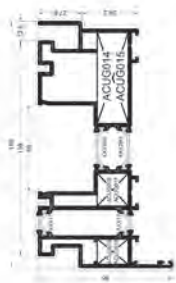

UG113



UG114



UG140



UG141



UG142



UG143



UG151

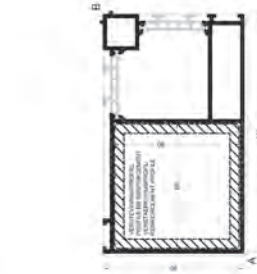

UG154



UG150

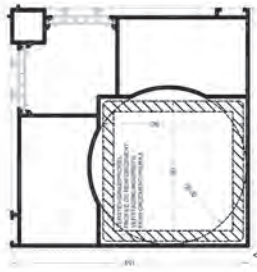

UG155



UG152

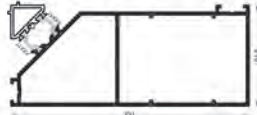

UG156

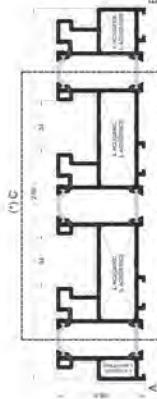

UG210

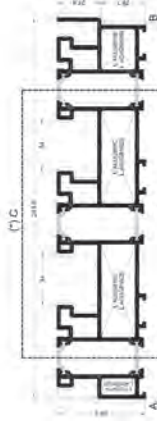

UG212

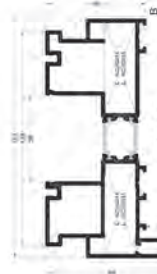

UG310

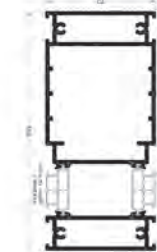

UG176

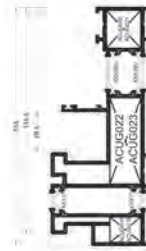

UG610

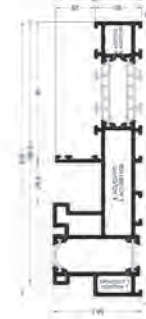

UG611

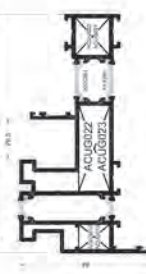

UG612

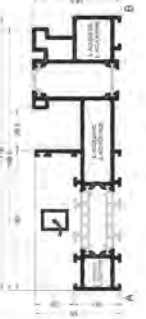

UG613



UG614



UG616



UG810



UG812



UG820



UG851



UG830



UG620



UG630

VR2030 VR2031 MC510 MC530 MC532 MC535 MC835 MC531 MC533 MC534 MC536 MC539



MC022 MC023 MC416 MC418 MC541



MC410 MC010 MC011 MC013 MC413 MC014 MC012 MC019 MC021 MC016 MC020 MC420 MC017 MC018 MC015 MC417 MC415

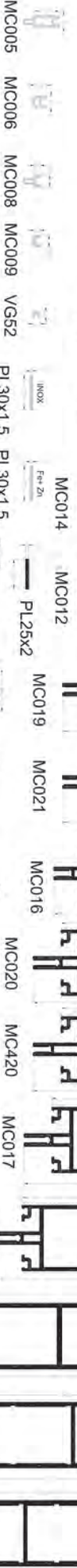

MC005 MC006 MC008 MC009 VG52 PL30x1.5 PL30x1.5 MC705 MC710 MC720 MC730 MC740 MC750 VT062 ALP701

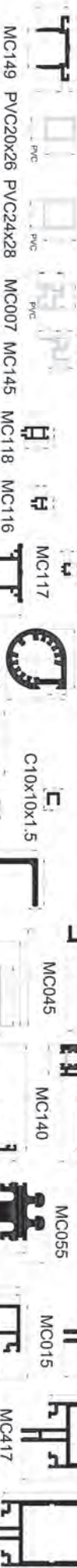

MC005H MC006H MC008H MC009H ACVS010 MC149 PVC20x26 PVC24x28 MC007 MC145 MC118 MC116 MC117 ALP700 ALP703 ALP702 ALP704 (C50x40x4) MC445 MC440 MC045 MC140 MC055 MC018 MC015 MC417 MC415

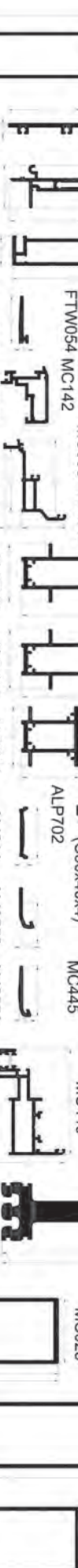

ALP725 MC200 MC212 ALP710 MC046 MC141 ALP716 ALP715 ALP714 AL1614 AL12550 AL12552 MC040 ALP705



MC058 MC057 MC051 DK055 MC050 DK052E DK053E DK054 DK153 DK152N MC156 MC056 MC155 MC056 DK154 MC056 MC155 MC056 MC040 MC025 MC024 MC415 MC516



www.alplast.pl

**MC** CURTAIN WALL  
MC WALL

**alplast**  
aluminium systems

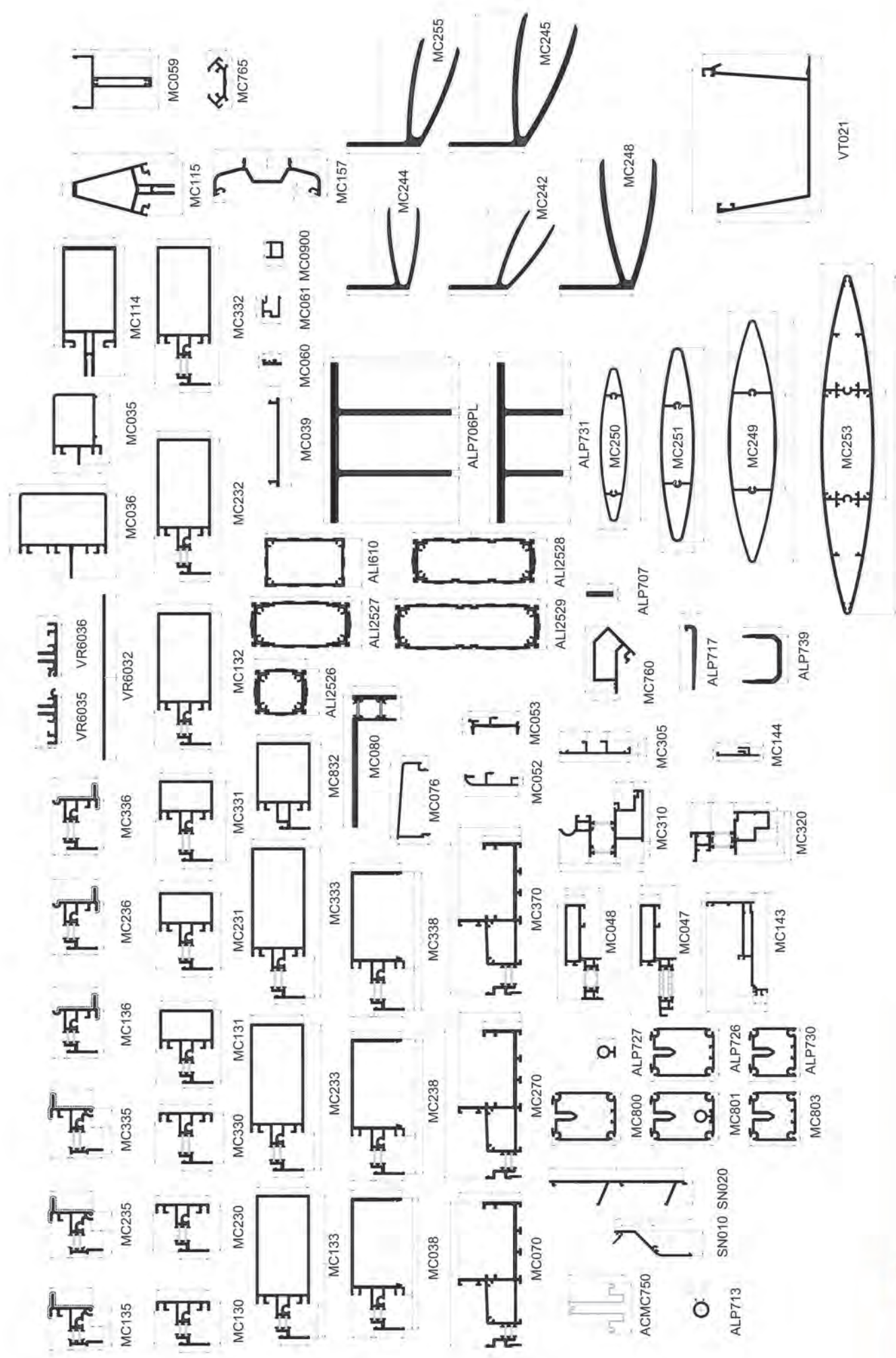

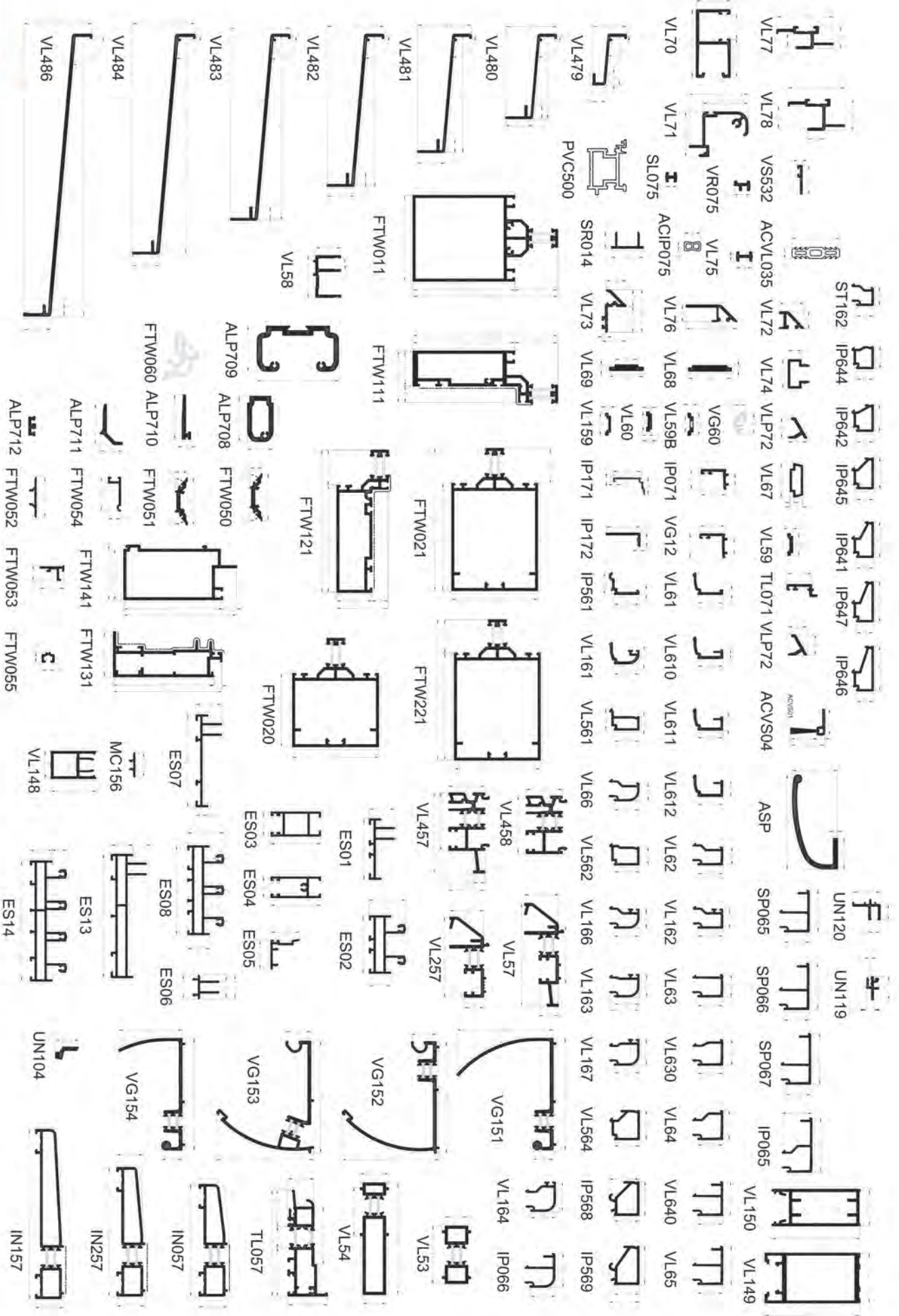

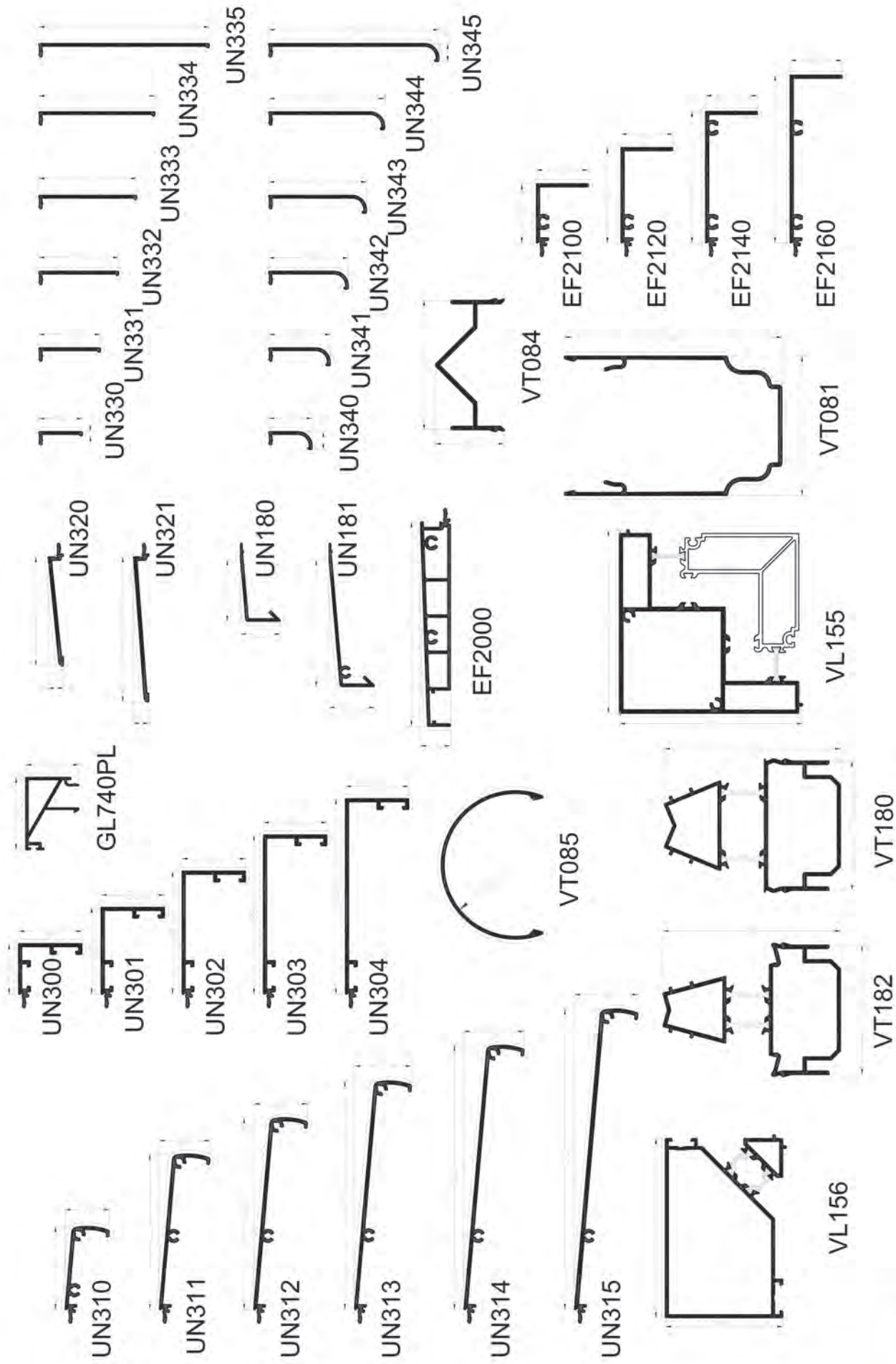

**aliplast**  
aluminium systems

 **FENPLAST**.BE

*La qualité au meilleur prix !*

Rue de Gembloux - 483 C - 5002 - St Servais - Namur

 0477 40 40 90  fenplast@fenplast.be

TVA:843 733 120 - IBAN: BE18 0688 9443 1165