

[www.fenplast.be](http://www.fenplast.be)  
[www.fenplast.fr](http://www.fenplast.fr)

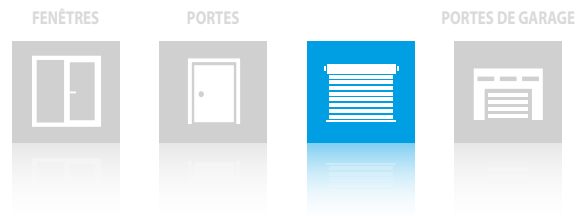

# Catalogue de stores et de volets

silence, chaleur, sécurité

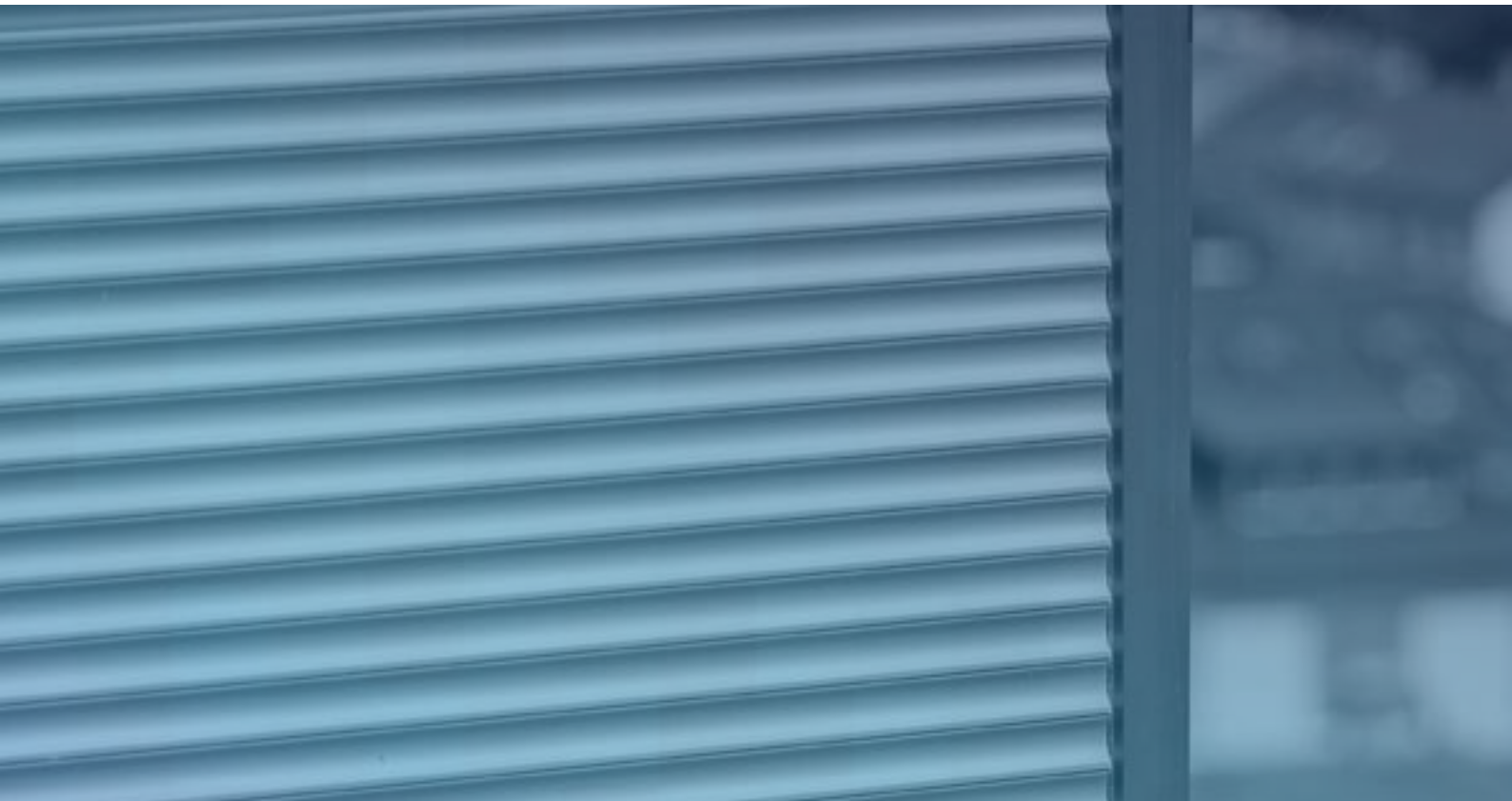



Liste des volets monobloc pose tableau	5
Liste des volets pose en façade	6
Liste des volets extérieurs en applique	7
Liste des volets extérieurs intégrés	7
<b>VOLETS MONOBLOCS</b>	
Exte Exakt	8
Exte Expert XT	10
Exte Elite XT	12
Opoterm	14
Cleverbox	16
Cleverbox soft	18
<b>VOLETS SOUS LINTEAU</b>	
ROKA-TOP 2	20
ROKA-TOP 2RG	22
ROKA-TOP Shadow	24
<b>VOLETS EXTÉRIEURS ADAPTATIFS</b>	
SK-45	26
SKO-P	28
SK-P	30
<b>VOLETS EXTÉRIEURS ENCASTRABLES</b>	
SP-E	32
Couleur des volets	34
Accessoires pour volets - somfy	36
Accessoires pour volets - YOODA	43
Accessoires pour volets - SELVE	49
Accessoires pour volets - Commande manuelle des volets	54
Qui sommes-nous?	56



Le fournisseur de Fenplast est un producteur international de menuiserie de portes et de fenêtres. La société est également spécialisée dans la fabrication de stores et de volets, de moustiquaires et de portes sectionnelles.



Exakt



Expert XT



Elite XT



Opoterm



CleverBox



CleverBox Soft





ROKA-TOP 2



ROKA-TOP 2RG



ROKA-TOP Shadow



SK-45



SKO-P



SK-P



SP-E

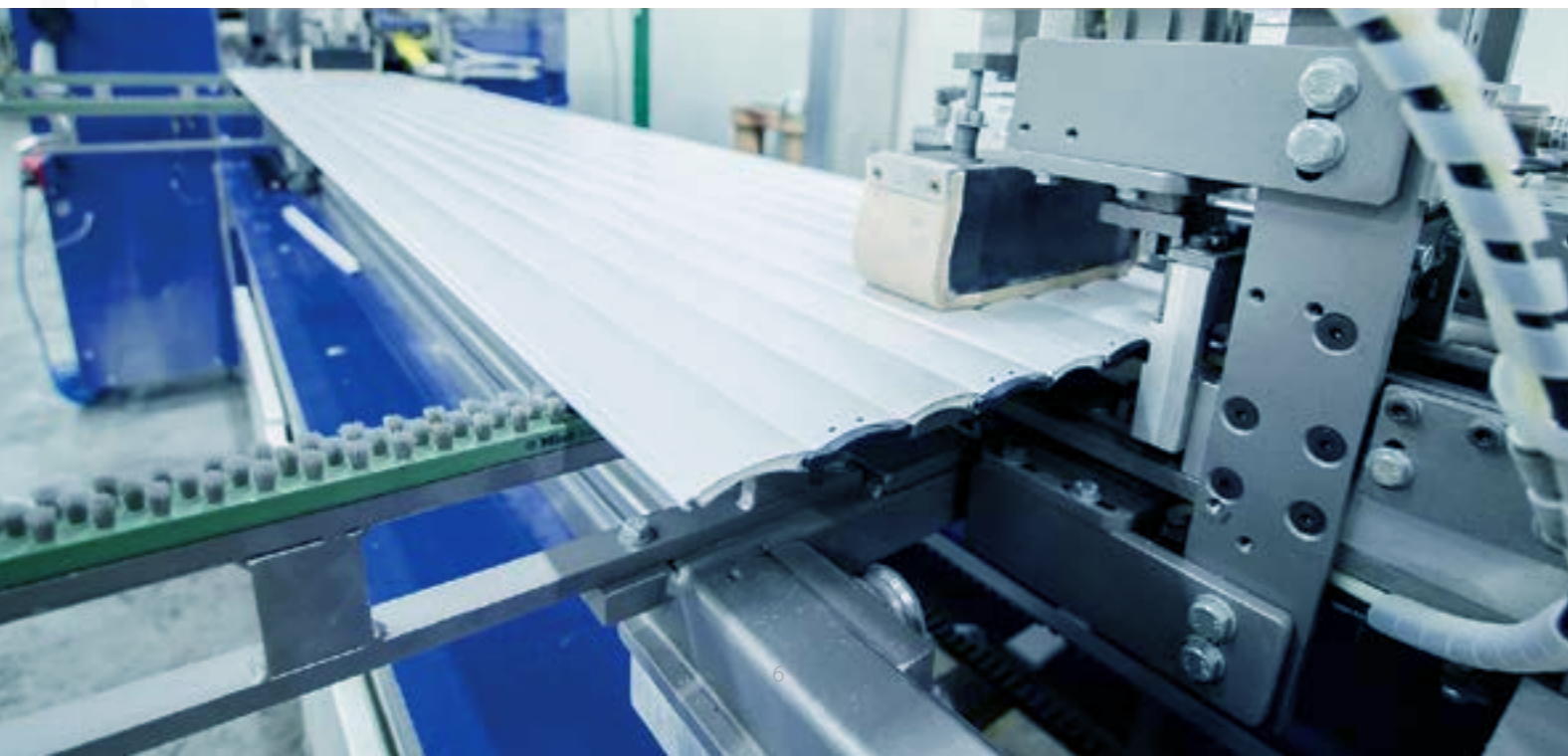

1

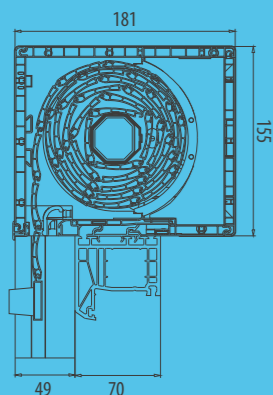

Caisson 155/181

2

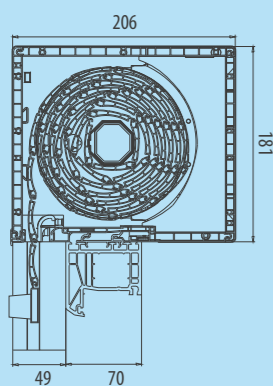

Caisson 181/206

3

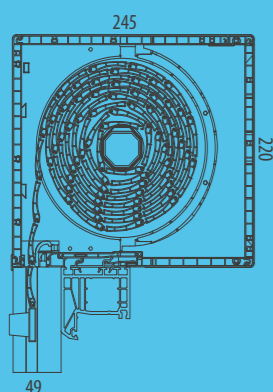

Caisson 220/245

## EXTE EXAKT

EXTE

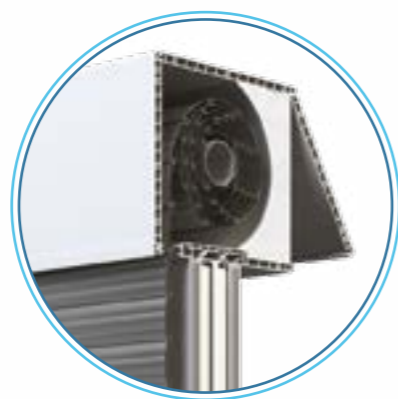

## TRAPPE DE VISITE FRONTALE

Caisson équipé uniquement d'une trappe de visite frontale, sans possibilité de construction à partir du côté interne.

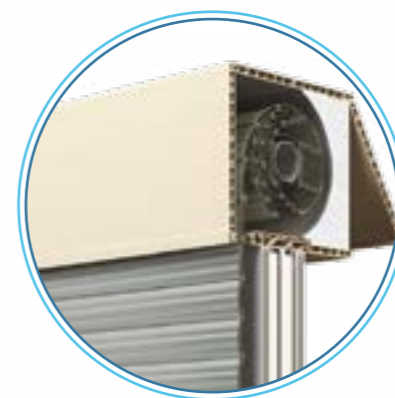

## CRÈME DANS LA MASSE

Le caisson Exte Exakt est le seul de notre offre à être proposé en couleur : crème dans la masse.



## BOUCHONS DE LA COULEUR DE VOTRE CHOIX

Un large éventail de choix de bouchons de rails de guidage inférieurs facilite le choix d'une couleur assortie à celle de la menuiserie de fenêtre.

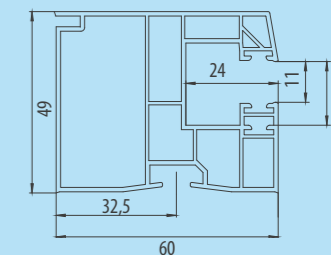

## rail de guidage R151

Rail de guidage standard pour système EXTE EXAKT.  
Vis employées – RD1

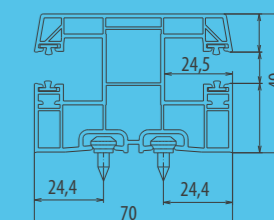

## rail de guidage R158

Rail de guidage utilisé dans les volets à division.  
Vis employées – RD1

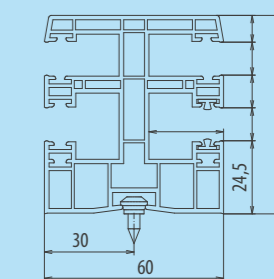

## rail de guidage R163

Rail de guidage pour volet avec moustiquaire intégrée.  
Vis employées – RD1

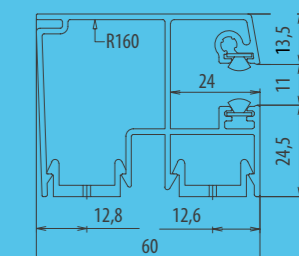

## rail de guidage R160

Rail de guidage en aluminium pour système EXTE EXAKT.

HAUTEUR MAXIMUM DES VOILETS (HAUTEUR DE LA FENÊTRE + HAUTEUR DU CAISSON) EN MM						
	CAISSON	hauteur	largeur	TYPE D'ARMURE ALU 39		
1	155	155	181*	1600	1600	1400
2	181	181	206*	2300	2400	2100
3	220	220	245*	3500	3500	3300
				Ø 40	Ø 50	Ø 60

\*en cas de moustiquaire intégrée, compter 18 mm de plus.

RD1

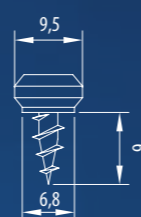

Construction simple et entretien facile : voici les principaux atouts des volets fabriqués à partir du système Exte Exakt. Le volet peut sans problème être équipé d'une moustiquaire intégrée, alors que la couleur du caisson frontal et des rails de guidage peut être accordée à celle de la menuiserie des fenêtres.

Le caisson Exte Exakt est une solution économique au niveau du prix, recommandée pour un montage aussi bien dans les bâtiments neufs que rénovés.

La construction simple du caisson fait que sa statique est faible, ce qui génère des contraintes au niveau de la structure. Il est déconseillé de créer des structures de plus de 2 500 mm de largeur.



1

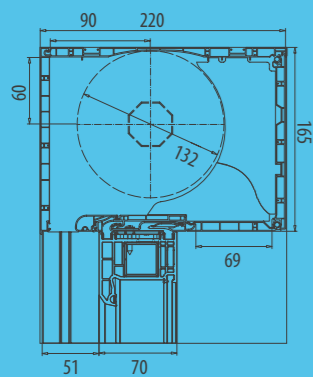

Caisson 165/220

2

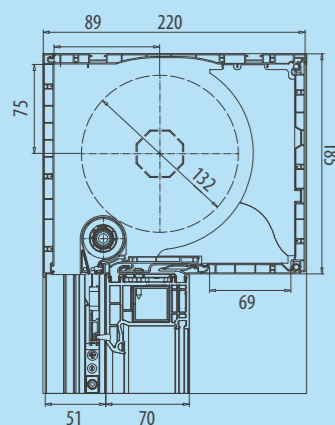

Caisson 185/220

3

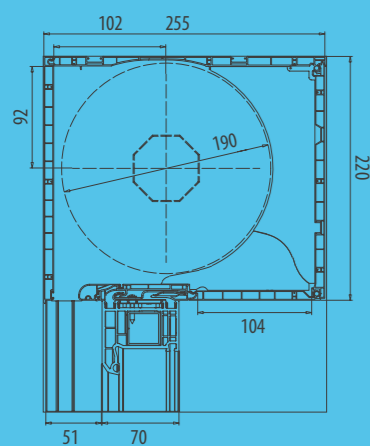

Caisson 220/255

## EXTE EXPERT XT

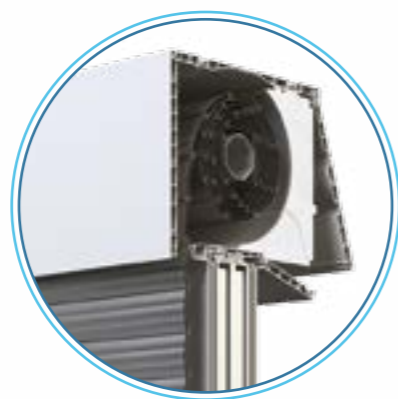

### SYSTÈME 2 EN 1

L'utilisateur peut choisir le type de trappe de visite qu'il préfère - par en-dessous ou frontale.

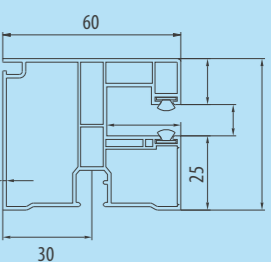
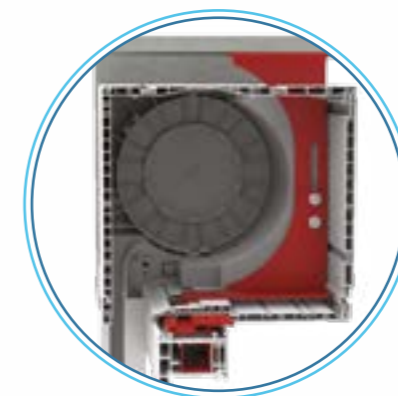

### rail de guidage 5090

Rail de guidage standard du système Exte Expert XT et Elite XT (avec possibilité de recourir à un compartiment pour moustiquaire). Vis employées – RD1

### STATIQUE ACCRUE

La statique de la structure peut être améliorée en ancrant les caissons Expert XT au linteau. La stabilité peut être améliorée en utilisant également un adaptateur en acier ou des consoles statiques (en option).

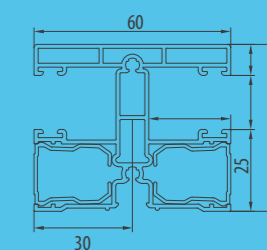

### rail de guidage 5431

Rail de guidage en aluminium pour systèmes EXPERT XT et ELITE XT.

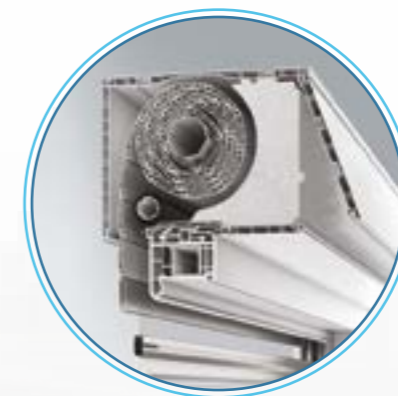

### MOUSTIQUAIRE INTÉGRÉE

Expert XT rend possible l'utilisation d'une moustiquaire intégrée même une fois le caisson monté.

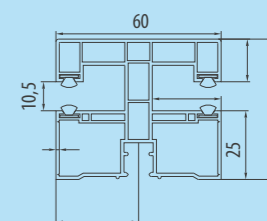

### rail de guidage 5095

Rail de guidage utilisé dans les volets à division. Vis employées – RD1



#### HAUTEUR MAXIMUM DES VOLETS (HAUTEUR DE LA FENÊTRE + HAUTEUR DU CAISSON) EN MM

	CAISSON	hauteur	largeur	TYPE D'ARMURE ALU 39		
				Ø 40	Ø 50	Ø 60
1	165	165	220	1620	1370	1370
2	185	185	220	2250	2200	2000
3	220	220	255	3500	3500	3250

RD1

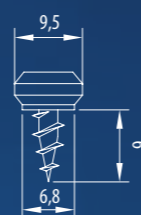

Le caisson Expert XT est une structure stable et résistante. Tout cela grâce à la possibilité d'utiliser des consoles statiques dans le caisson et d'ancrage de ce dernier au linteau. Deux types de trappe de visite au choix – trappe accessible par en dessous ou frontale, possibilité d'utiliser des rails de support à l'extérieur ou à l'intérieur (en fonction des besoins de l'utilisateur).

Le système permet d'encasturer presque entièrement le caisson, ce qui influe sur l'apparence esthétique de l'ensemble de la structure. Par ailleurs, les caissons Expert XT et Elite XT sont les seuls à être proposés de la couleur blanche de la palette Salamander.

1

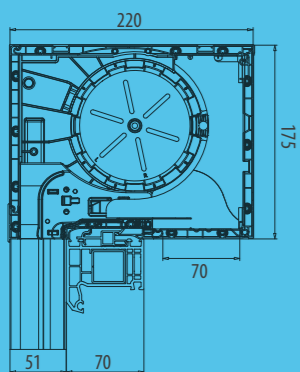

Caisson 175/220

2

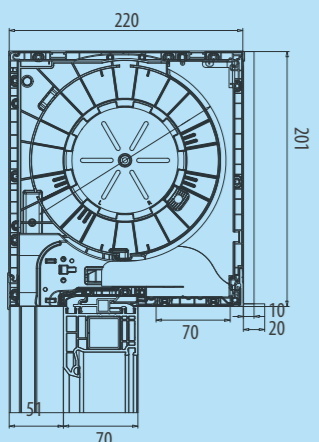

Caisson 201/220

3

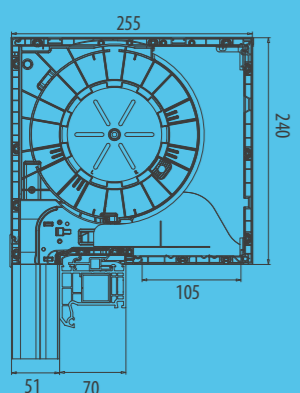

Caisson 240/255

## EXTE ELITE XT



### SYSTÈME 3 EN 1

Le caisson Exte Elite est équipé de trois types de trappes : intérieure (frontale ou par en-dessous) et extérieure par en-dessous. Hormis le renforcement en acier et la console statique de cette solution, l'un de ses atouts est la possibilité de compléter le caisson avec des stores de façade.



### SYSTÈME DE STORES DE FAÇADE

Dans le caisson Exte Elite il est possible de recourir à un insert de stores.

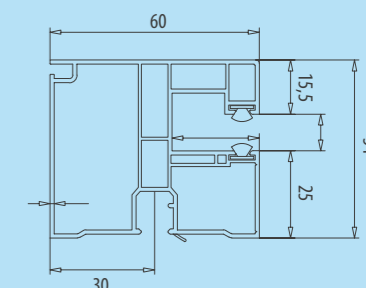

### rail de guidage 5090

Rail de guidage standard du système EXTE Expert XT et Elite XT (avec possibilité de recourir à un compartiment pour moustiquaire). **Vis employées – RD1**

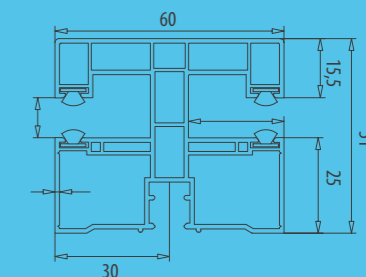

### rail de guidage 5095

Rail de guidage utilisé dans les volets à division. **Vis employées – RD1**

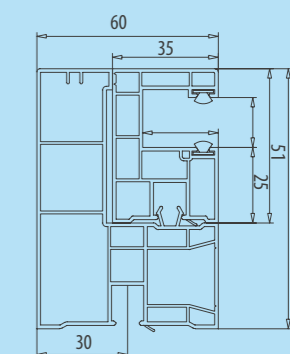

### rail de guidage 5086

Rail de guidage avec appui utilisé avec Elite XT, trappe extérieure. **Vis employées – RD1**



#### HAUTEUR MAXIMUM DES VOLETS (HAUTEUR DE LA FENÊTRE + HAUTEUR DU CAISSON) EN MM

	CAISSON	hauteur	largeur	TYPE D'ARMURE ALU 39		
				Ø 40	Ø 50	Ø 60
1	175	175	220	1620	1370	1370
2	201	201	220	2250	2200	2000
3	240	240	255	3500	3500	3250

RD1

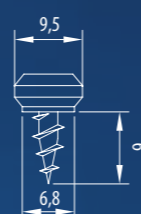

Elite XT a été conçu avec l'idée d'un seul caisson à trappe de visite modifiable : par en-dessous, par l'arrière ou extérieure, ce qui sert également au montage des volets en façade. Indépendamment de l'emplacement de la trappe de visite, le volume du caisson du rouleau du tablier des lames du

volet reste le même. L'un des autres avantages de ce système est la possibilité de monter une moustiquaire, mais aussi le recours à un insert de volets de façade de type C.



1

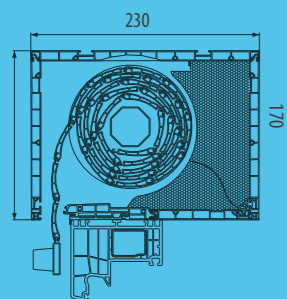

Caisson 170/230

2

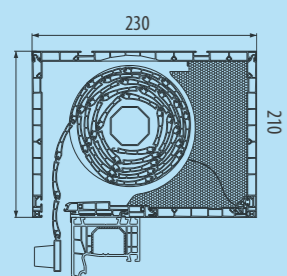

Caisson 210/230

3

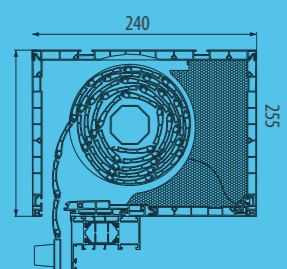

Caisson 240/255

## OPOTERM

ALUPROF  
ALUMINIUM SYSTEMS



### STRUCTURE RENFORCÉE

La structure du caisson Opoterm permet de placer des barres en acier sur la plaque extérieure, intérieure et inférieure. Ceci donne à l'ensemble de la structure une excellente stabilité.



### MOUSTIQUAIRE INTÉGRÉE

Le système Opoterm permet de monter une moustiquaire intégrée. Contrairement aux caissons Exté Expert et Elite XT, le filet de la moustiquaire se trouve ici derrière la coque (en regardant de l'extérieur).



### TRAPPE DE VISITE FRONTALE ARRONDIE

En option, le système est disponible avec une plaque de visite frontale arrondie à l'intérieur du bâtiment, ce qui améliore sensiblement son apparence.

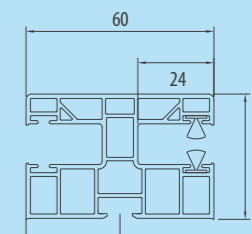

PVC PPD 60/12  
Rail de guidage standard pour système Opoterm.  
Vis employées – RD2

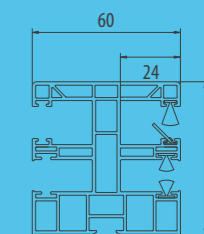

PVC PPDM 60/12  
Rail de guidage utilisé dans les volets Opoterm  
avec moustiquaire intégrée. Vis employées – RD2

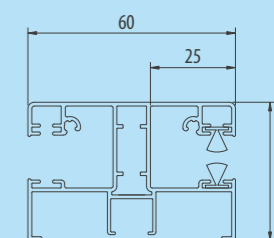

ALU PPDA 60/12  
Équivalent en aluminium du rail de guidage standard pour système Opoterm. Vis employées – RD2

HAUTEUR MAXIMUM DES VOILETS (HAUTEUR DE LA FENÊTRE + HAUTEUR DU CAISSON) EN MM

	CAISSON	hauteur	largeur	TYPE D'ARMURE ALU 39		
				Ø 40	Ø 50	Ø 60
1	170	170	230	1890	1690	1730
2	210	210	230	3230	3310	3270
3	240	240	255	4460	4770	4460

RD2

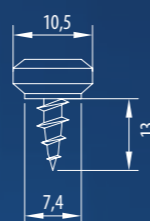

La facilité de montage est le trait distinctif du système Opoterm. Ce système est également extrêmement résistant, ce qui est dû aux consoles statiques, aux renforts en acier dans la plaque inférieure et les plaques frontales, interne et externe. Cela fait du système Opoterm le meilleur choix possible, aussi bien pour les petites que pour les grandes constructions.

Opoterm, ce n'est pas seulement le fonctionnel, mais également l'esthétique. En option, le caisson est offert dans une version avec plaque de visite ovale. Dans ce cas, la trappe de visite est placée frontalement. Ici, il

est également possible de recourir à des bouchons pour les côtés, ce qui permet de rendre indivisibles les vis du caisson. Le caisson Opoterm peut être intégré avec une moustiquaire, et vous pouvez choisir la couleur que vous voulez pour la plaque extérieure et les rails de guidage, ce qui vous permet d'assortir le volet à la menuiserie.



1

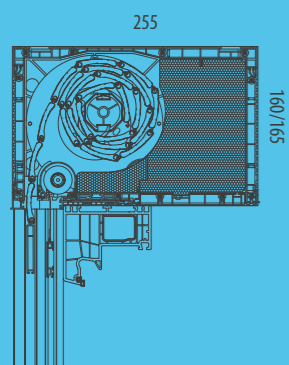

Caisson 165/255

2

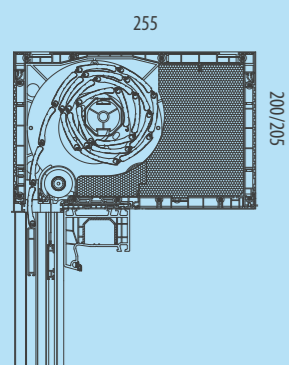

Caisson 200/255

3

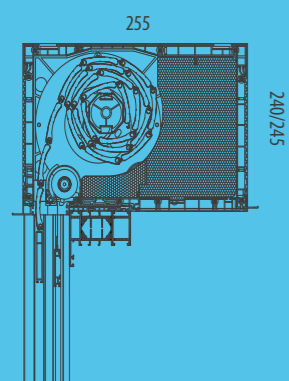

Caisson 240/255

## CLEVERBOX



### FACILITÉ D'ENCASTREMENT

La surface texturée de la plaque interne la rend plus rigide et sert de support à l'enduit.

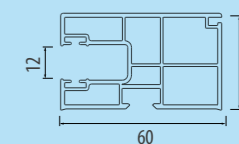
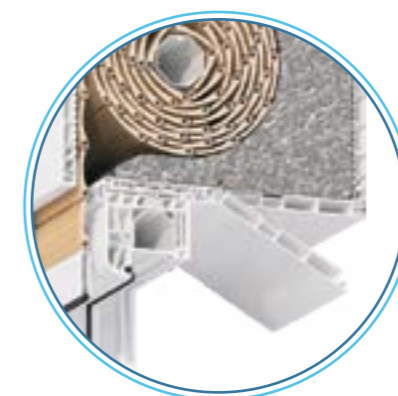

PG 08  
Rail de guidage standard pour système CleverBox.

### SYSTÈME 2 EN 1

Dans le caisson CleverBox on distingue deux types de trappes de visite permettant d'y accéder. Une trappe frontale et par le dessous du caisson.

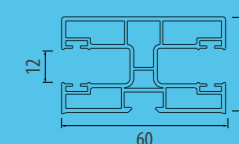
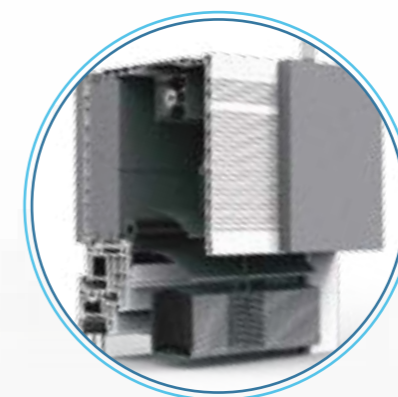

PG 02  
Rail de guidage utilisé dans les volets à division.

### SYSTÈME DE STORES DE FAÇADE

Dans le caisson CleverBox il est possible de recourir à un insert de volets.

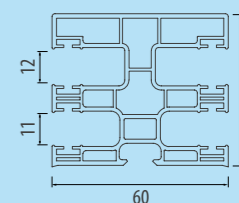

PG 09  
Rail de guidage pour volet avec moustiquaire intégrée.



#### HAUTEUR MAXIMUM DES VOLETS (HAUTEUR DE LA FENÊTRE + HAUTEUR DU CAISSON) EN MM

	CAISSON	hauteur	largeur	TYPE D'ARMURE ALU 39		
				1500	1250	1250
1	165	160/165	255	1500	1250	1250
2	205	200/205	255	2750	2500	2500
3	245	240/245	255	4000	4250	4000
				Ø 40	Ø 50	Ø 60

AS05

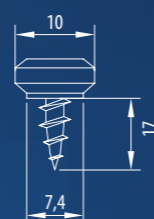

Les volets CleverBox constituent une excellente protection contre le soleil, le vent, la pluie, la neige et d'autres agents atmosphériques. Ils améliorent sensiblement l'isolation thermique du bâtiment, ce qui représente un avantage quantifiable en période estivale en pendant l'hiver.

Ils améliorent l'isolation acoustique de la fenêtre, en réduisant de façon notable le niveau de bruit dans les pièces. Ils assurent l'intimité des habitants et influent sensiblement sur leur sentiment de sécurité.

Pour améliorer les fonctionnalités des volets CleverBox, il est possible de les équiper d'une motorisation automatique facilitant l'utilisation quotidienne, mais également d'une moustiquaire enroulable assurant le confort durant le printemps et en été.

1

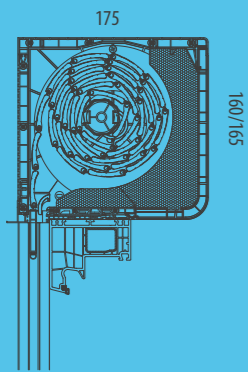

Caisson 165/175

2

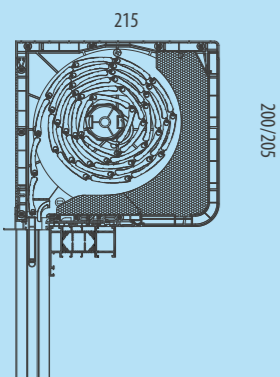

Caisson 200/215

## CLEVERBOX SOFT



### FACILITÉ D'ENCASTREMENT

La structure texturée de la plaque améliore sensiblement l'adhérence des différents plâtres, colles etc.

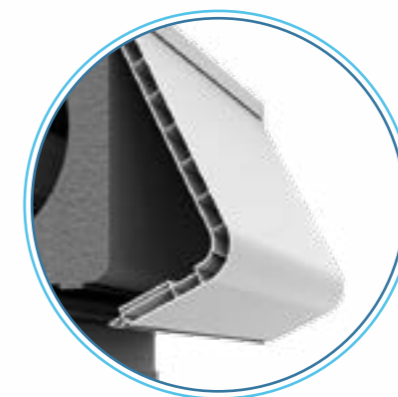

### TRAPPE DE VISITE FRONTALE

Pas de possibilité d'encastrement de l'extérieur. Coffret ovale à l'apparence esthétique.

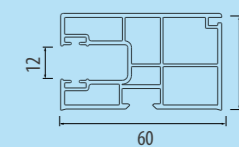

PG 08  
Rail de guidage standard pour système CleverBox.

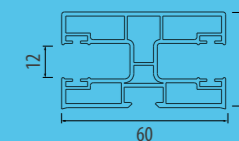

PG 02  
Rail de guidage utilisé dans les volets à division.

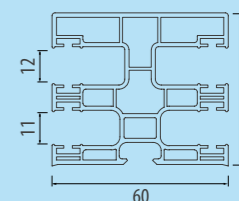

PG 09  
Rail de guidage pour volet avec moustiquaire intégrée.



AS05

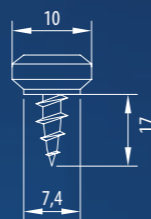

HAUTEUR MAXIMUM DES VOILETS (HAUTEUR DE LA FENÊTRE + HAUTEUR DU CAISSON) EN MM						
	CAISSON	hauteur	largeur	TYPE D'ARMURE ALU 39		
1	165	160/165	175	1250	1250	1000
2	205	200/205	215	2500	2500	2250
				Ø 40	Ø 50	Ø 60

Les volets CleverBox constituent une excellente protection contre le soleil, le vent, la pluie, la neige et d'autres agents atmosphériques. Ils améliorent sensiblement l'isolation thermique du bâtiment, ce qui représente un avantage quantifiable en période estivale en pendant l'hiver.

Ils améliorent l'isolation acoustique de la fenêtre, en réduisant de façon notable le niveau de bruit dans les pièces. Ils assurent l'intimité des habitants et influent sensiblement sur leur sentiment de sécurité. Pour améliorer

les fonctionnalités des volets CleverBox, il est possible de les équiper d'une motorisation automatique facilitant l'utilisation quotidienne, mais également d'une moustiquaire enroulable assurant le confort durant le printemps et en été.



1

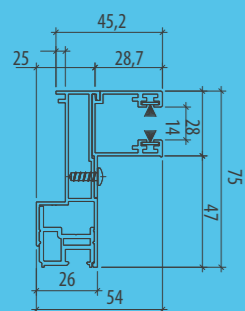

## ROKA-TOP 2 RG

**Beck+Heun**  
BESTE WERTE FÜR'S HAUS

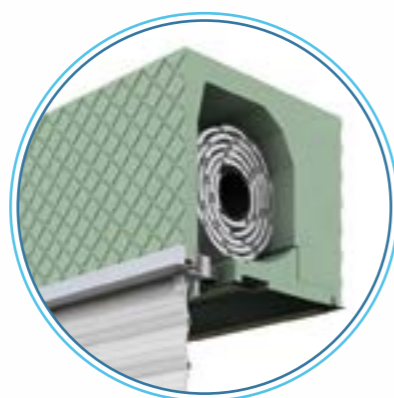

### TRAPPE DE VISITE EXTERNE

L'entretien d'un volet fabriqué à partir du système Roka-Top 2 RG est possible exclusivement de l'extérieur.



2

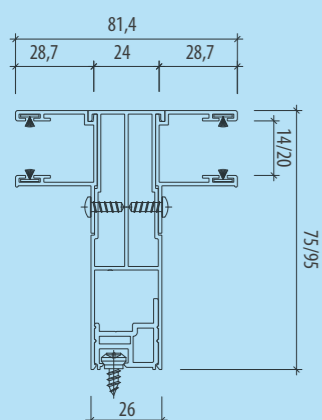

### STABILITÉ EXCEPTIONNELLE

Possibilité de monter des renforts en acier et des consoles statiques, améliorant les propriétés statiques de la structure.



Crépi (monolithe)



Enduit acrylique



Clinker

HAUTEUR MAXIMUM DES VOILETS (HAUTEUR DE LA FENÊTRE + HAUTEUR DU CAISSON) EN MM				
	CAISSON	hauteur	largeur	TYPE D'ARMURE ALU 39
1	250	250	280, 300, 345, 365	3250
2	300	300	280, 300, 345, 365	4250

Ø 60 audit externe

Il convient à quasiment tous les types de fenêtres et peut être utilisé aussi bien dans les bâtiments neufs que rénovés. Le ROKA-TOP® 2 RG est une version optimisée de la collection de caissons de façade, fermée du côté de la pièce. Étant donné que la trappe de visite se trouve à l'extérieur, le coffret peut être recouvert de plâtre à l'intérieur de la pièce, ce qui permet de parfaitement l'intégrer au bâtiment. Par ailleurs, la version RG se distingue par une parfaite étanchéité à l'air, car il n'y a pas de joints reliant l'extérieur à l'intérieur. Le système de rails de guidage ALUMINIUM RG-TG est l'un des

autres éléments par lesquels se distingue cette proposition. Le système est équipé d'une isolation thermique et assure une connexion étanche des rails de guidage avec la fenêtre, même en cas de forte pluie. En outre, la version standard comprend de nombreuses nouvelles solutions, grâce auxquelles ROKA-TOP® 2 RG est un système de protection confortable. Le profilé final stable du caisson, le profilé de renforcement en PVC dans l'angle d'isolation ou les trappes de visite modifiables font partie de ces solutions.

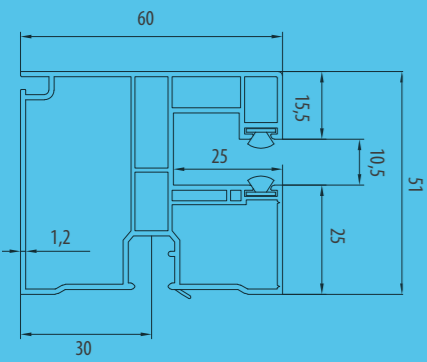

Rail de guidage standard PVC

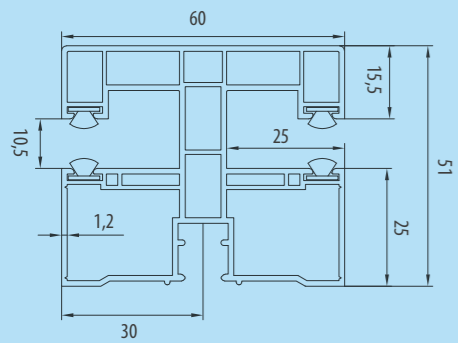

Rail de guidage de division

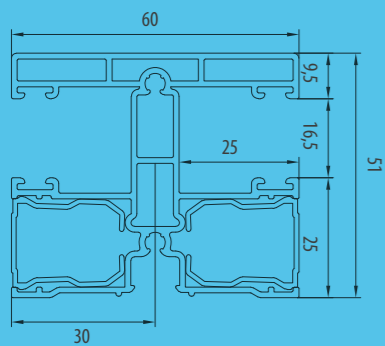

Équivalent en aluminium

## ROKA-TOP 2

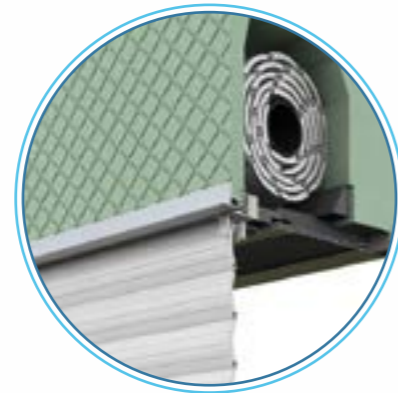

### STRUCTURE RÉSISTANTE

Les caissons fabriqués en polystyrène rigide assurent un degré élevé d'isolation thermique et acoustique, ce qui permet de réduire les dépenses de chauffage en hiver, tout en réduisant le réchauffement des pièces en été.

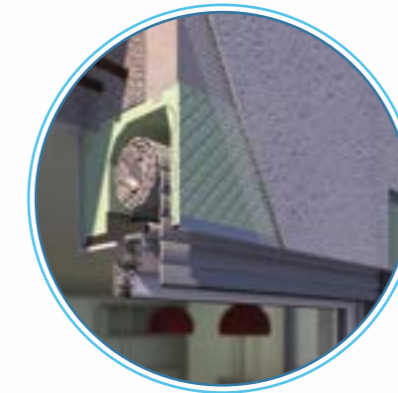

### ENTIÈREMENT ENCASTRABLE

Possibilité d'utiliser avec tout type de finition de façade.



Crépi (monolithe)



Enduit acrylique



Clinker



HAUTEUR MAXIMUM DES VOILETS (HAUTEUR DE LA FENÊTRE + HAUTEUR DU CAISSON) EN MM				
	CAISSON	hauteur	largeur	TYPE D'ARMURE ALU 39
1	250	250	280, 300, 345, 365	3250
2	300	300	280, 300, 345, 365	4500
<b>Ø 60 audit interne</b>				

Le coffret de façade en Styropor ROKA-TOP® est l'une des meilleures ventes de la société Beck+Heun. Il convient à quasiment tous les types de fenêtres et peut être utilisé aussi bien dans les bâtiments neufs que rénovés. Actuellement une deuxième génération de cette solution classique est disponible, dans laquelle de nombreux détails ont été perfectionnés. La version standard de ROKA-TOP® 2 est équipée d'un couvercle. Elle a été améliorée avant tout au niveau du linteau. Le module en PVC, connecté à un bloc en mousse isolant assure une meilleure isolation et une appa-

rence plus esthétique. Une fois le coffret fermé, il s'adapte parfaitement au couvercle et assure l'étanchéité du joint de montage. Les tolérances de dimensions autorisées permettent d'égaliser le niveau entre l'élément latéral et le couvercle. De cette façon on obtient une jonction esthétique au niveau du montant.



# ROKA-TOP SHADOW

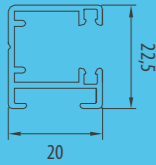

Rail de guidage standard

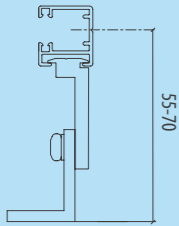

Fixation du rail de guidage de type N

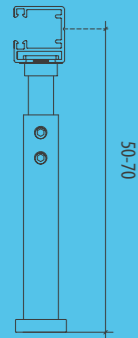

Fixation du rail de guidage de type TL



## STRUCTURE RÉSISTANTE

Les caissons sont en polystyrène rigide. Ils assurent un degré élevé d'isolation thermique et acoustique, en rendant la pièce plus silencieuse.

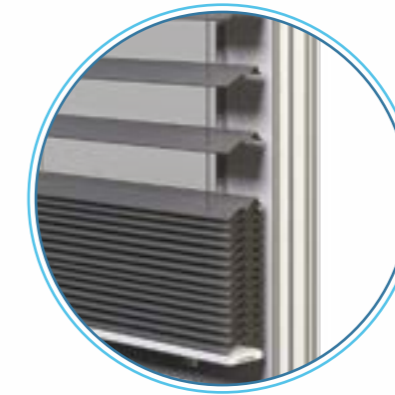

## ENTIÈREMENT ENCASTRABLE

Le boîtier est entièrement encastrable, ce qui permet de parfaitement l'adapter à l'apparence de la façade.



Crépi (monolithe)



Enduit acrylique



Clinker

### HAUTEUR MAXIMUM DES VOILETS (HAUTEUR DE LA FENÊTRE + HAUTEUR DU CAISSON) EN MM

CAISSON	hauteur	largeur	TYPE D'ARMURE ALU 39
250	250	280, 300, 345, 365	3250
300	300	280, 300, 345, 365	4500

Ø 60 audit interne

Les stores de façade Roka Top Shadow sont avant tout synonymes d'une installation aisée. Le client reçoit un produit prêt à l'emploi. Le store est intégré avec son coffret dès la fabrication. Son temps de montage est donc réduit au minimum. Il ne requiert aucune ingérence dans la structure de la façade.

Ce n'est pas le seul avantage de cette solution. Les Roka Top Shadow offrent également plus de possibilités au niveau de la construction. Les autres stores peuvent être utilisés pour des fenêtres de hauteur maximale

2,5 m. Grâce à une parfaite association des coffrets de stores du fabricant renommé Beck+Heun avec lamelles C80, il est possible de fabriquer des protections de fenêtres pouvant atteindre 3 m de haut. Le caisson lui-même est équipé d'un profilé de fenêtre permettant de recouvrir le joint de montage entre la fenêtre et le système de protection.

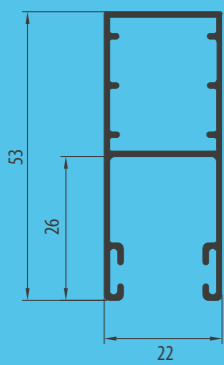

PP 53

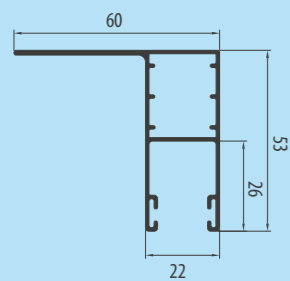

PK 53

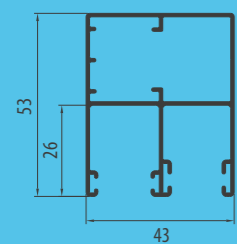

PPDO 53

## SK-45



### INSTALLATION FACILE

Coffret prêt à être monté. Le coffret des volets SK-45 est à installer sur la façade et ne requiert aucune ingénierie dans la construction. Il est donc facile de l'installer dans un bâtiment existant. Disponible dans toute la gamme de couleurs RAL.



### MOUSTIQUAIRE INTÉGRÉE

Possibilité de choisir un coffret avec moustiquaire intégrée. Exclusivement dans les coffrets de dimensions supérieures à 137 mm.

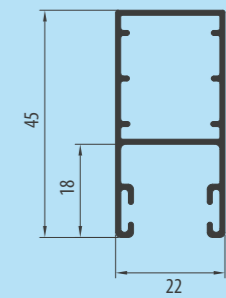

PP 45

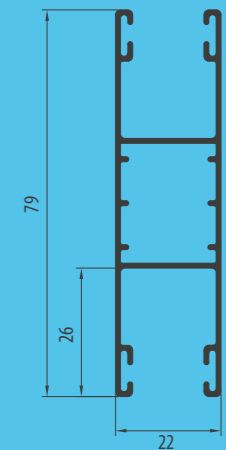

PPD 79

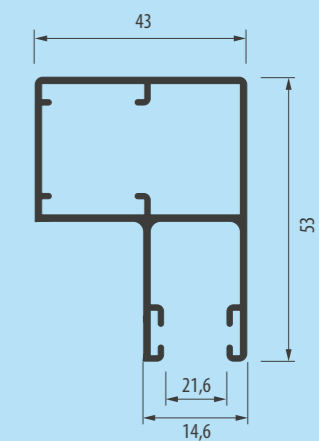

PPMO 53

HAUTEUR MAXIMUM DES VOILETS (HAUTEUR DE LA FENÊTRE + HAUTEUR DU CAISSON) EN MM					
CAISSON	hauteur	largeur	TYPE D'ARMURE ALU 39		
137**	137	137	1560	1170	1440
165	165	165	2390	2200	2280
180	180	180	2950	3060	2790
205	205	205	4320	4740	4050
** installation d'une moustiquaire impossible			Ø 40	Ø 50	Ø 60

Les volets des systèmes en applique sont avant tout destinés aux bâtiments déjà existants. L'avantage de ces produits est sans aucun doute la non-ingérence dans l'état actuel du bâtiment. En effet, ils ne requièrent pas de préparation spéciale avant installation et ne sont pas intégrés à la fenêtre. Ceci nous permet de prendre la décision d'installer des volets en applique à tout moment. Les volets sont montés sur la fenêtre, dans le renforcement de la baie, sur le linteau ou au mur. Cette dernière méthode est

celle qui permet d'obtenir les meilleurs paramètres acoustiques. Dans l'offre Aluprof vous trouverez des caissons de trois formes différentes : carré (coupé sous un angle de 45°), ovale et semi-ovale, ce qui permet une adaptation à la forme de la façade. Le recours au système Moskito, qui fonctionne indépendamment du volet, assure une protection supplémentaire de l'intérieur du bâtiment contre les insectes, tout en laissant pénétrer l'air et la lumière.



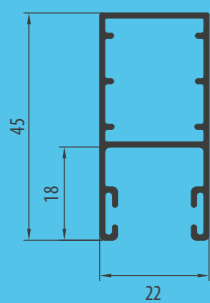

PP 45

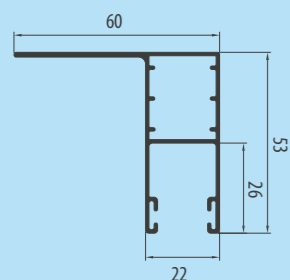

PK 53

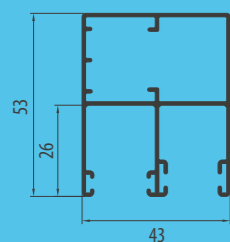

PPDO 53

## SKO-P



### VALEURS ESTHÉTIQUES

Le coffret arrondi et la possibilité de recourir à une applique arrondie PPD sur le rail de guidage permet d'unifier la structure et de donner une apparence exceptionnelle à l'ensemble. Disponible dans toute la gamme de couleurs RAL.



### MOUSTIQUAIRE INTÉGRÉE

Possibilité de choisir un coffret avec moustiquaire intégrée. Exclusivement dans les coffrets de dimensions supérieures à 137 mm.

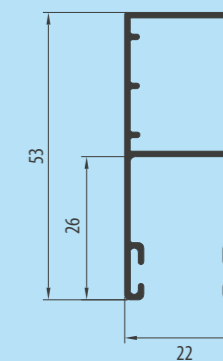

PP 53

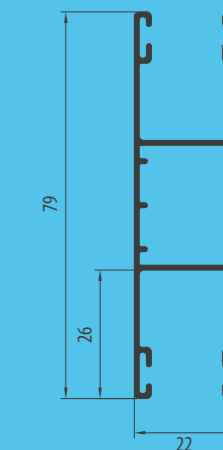

PPD 79



PPDO  
applique arrondie pour le rail de guidage



#### HAUTEUR MAXIMUM DES VOLETS (HAUTEUR DE LA FENÊTRE + HAUTEUR DU CAISSON) EN MM

CAISSON	hauteur	largeur	TYPE D'ARMURE ALU 39		
137**	137	131	1560	1130	1410
165	165	157	2390	2590	2320
180	180	171	2950	3060	3060
205	205	195	4320	4210	4130
			Ø 40	Ø 50	Ø 60

\*\* installation d'une moustiquaire impossible

Les volets des systèmes en applique sont avant tout destinés aux bâtiments déjà existants. L'avantage de ces produits est sans aucun doute la non-ingérence dans l'état actuel du bâtiment. En effet, ils ne requièrent pas de préparation spéciale avant installation et ne sont pas intégrés à la fenêtre. Ceci nous permet de prendre la décision d'installer des volets en applique à tout moment. Les volets sont montés sur la fenêtre, dans le renforcement de la baie, sur le linteau ou au mur. Cette dernière méthode est

celle qui permet d'obtenir les meilleurs paramètres acoustiques. Dans l'offre Aluprof vous trouverez des caissons de trois formes différentes : carré (coupé sous un angle de 45°), ovale et semi-ovale, ce qui permet une adaptation à la forme de la façade. Le recours au système Moskito, qui fonctionne indépendamment du volet, assure une protection supplémentaire de l'intérieur du bâtiment contre les insectes, tout en laissant pénétrer l'air et la lumière.

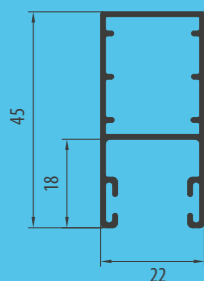

PP 45

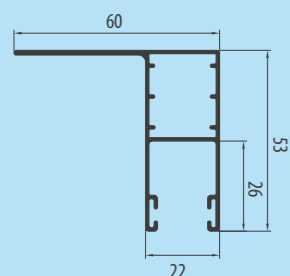

PK 53

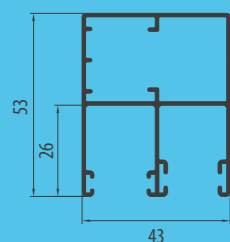

PPDO 53

## SK-P



### CAISSON SEMI-ROND

Le caisson semi-rond est parfaitement adapté au montage dans des renforcements de fenêtres, en leur donnant une apparence esthétique. Disponible dans toute la gamme de couleurs RAL et possibilité de pose de vernis.



### MOUSTIQUAIRE INTÉGRÉE

Possibilité de choisir un coffret avec moustiquaire intégrée. Exclusivement dans les coffrets de dimensions supérieures à 137 mm.

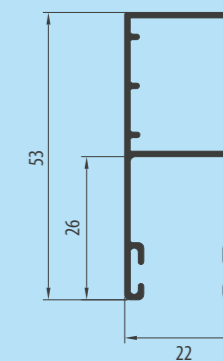

PP 53

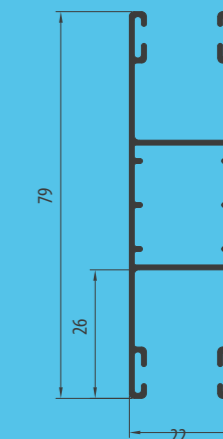

PPD 79

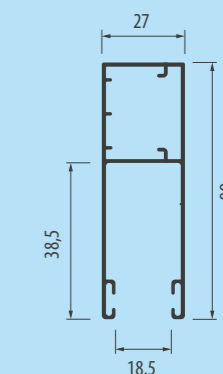

PP 66



HAUTEUR MAXIMUM DES VOLETS (HAUTEUR DE LA FENÊTRE + HAUTEUR DU CAISSON) EN MM

CAISSON	hauteur	largeur	TYPE D'ARMURE ALU 39		
			Ø 40	Ø 50	Ø 60
137**	137	137	1560	1170	1440
165	165	165	2390	2200	2280
180	180	180	2950	3060	2790
205	205	205	4320	4740	4050
** installation d'une moustiquaire impossible			Ø 40	Ø 50	Ø 60

Les volets des systèmes en applique sont avant tout destinés aux bâtiments déjà existants. L'avantage de ces produits est sans aucun doute la non-ingérence dans l'état actuel du bâtiment. En effet, ils ne requièrent pas de préparation spéciale avant installation et ne sont pas intégrés à la fenêtre. Ceci nous permet de prendre la décision d'installer des volets en applique à tout moment. Les volets sont montés sur la fenêtre, dans le renforcement de la baie, sur le linteau ou au mur. Cette dernière méthode est

celle qui permet d'obtenir les meilleurs paramètres acoustiques. Dans l'offre Aluprof vous trouverez des caissons de trois formes différentes : carré (coupé sous un angle de 45°), ovale et semi-ovale, ce qui permet une adaptation à la forme de la façade. Le recours au système Moskito, qui fonctionne indépendamment du volet, assure une protection supplémentaire de l'intérieur du bâtiment contre les insectes, tout en laissant pénétrer l'air et la lumière.



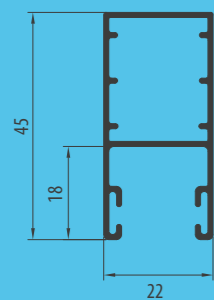

PP 45

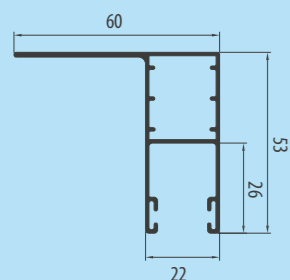

PK 53

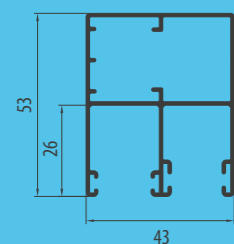

PPDO 53

## SP-E



### ÉLÉMENTS DE LA FAÇADE D'UN BÂTIMENT

La partie frontale du caisson du volet constitue en même temps le support pour tous les matériaux de finition (par ex. crépi ou clinker) ce qui permet au caisson de se fondre de façon invisible dans la façade.



### CONSTRUCTION MODERNE

La structure moderne du coffret SP-E permet d'effectuer les travaux de maintenance et d'entretien sur les parties du mécanisme du volet, et ce sans déranger la vie privée des habitants.

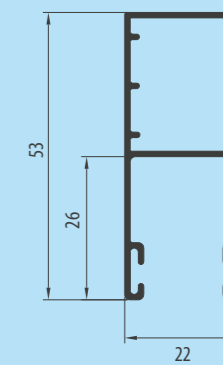

PP 53

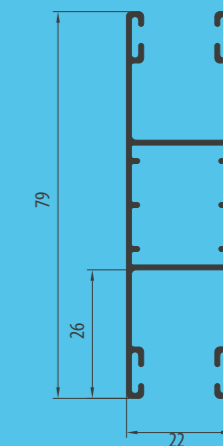

PPD 79

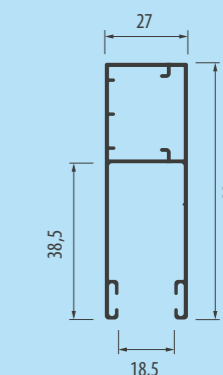

PP 66



HAUTEUR MAXIMUM DES VOILETS (HAUTEUR DE LA FENÊTRE + HAUTEUR DU CAISSON) EN MM

CAISSON	hauteur	largeur	TYPE D'ARMURE ALU 39		
			Ø 40	Ø 50	Ø 60
137**	137	137	1560	1170	1440
165t	165	165	2390	2200	2280
180	180	180	2950	3060	2790
205	205	205	4320	4740	4050
** installation d'une moustiquaire impossible			Ø 40	Ø 50	Ø 60

Les systèmes intégrés sont avant tout destinés à être utilisés dans les bâtiments en cours de construction. Toutefois, après avoir effectué les modifications indispensables au niveau du linteau, il est possible de les installer dans des bâtiments déjà existants. Il est important de prévoir l'installation de ce type de solution et le mode d'installation lors de l'étape des travaux de conception, ce qui permet de mieux utiliser les propriétés fonctionnelles de ce type de systèmes. Les volets intégrés assurent une excellente

isolation thermique car ils n'ingèrent pas dans la structure de la fenêtre, de la porte et du linteau, et ne modifient donc pas le bilan énergétique du bâtiment. Qui plus est, ces produits s'intègrent parfaitement dans la façade, devenant une partie intégrale de cette dernière.



COULEURS DES COQUES PA 39



COULEURS DES COQUES PA 43



COULEURS DES COQUES PA 52

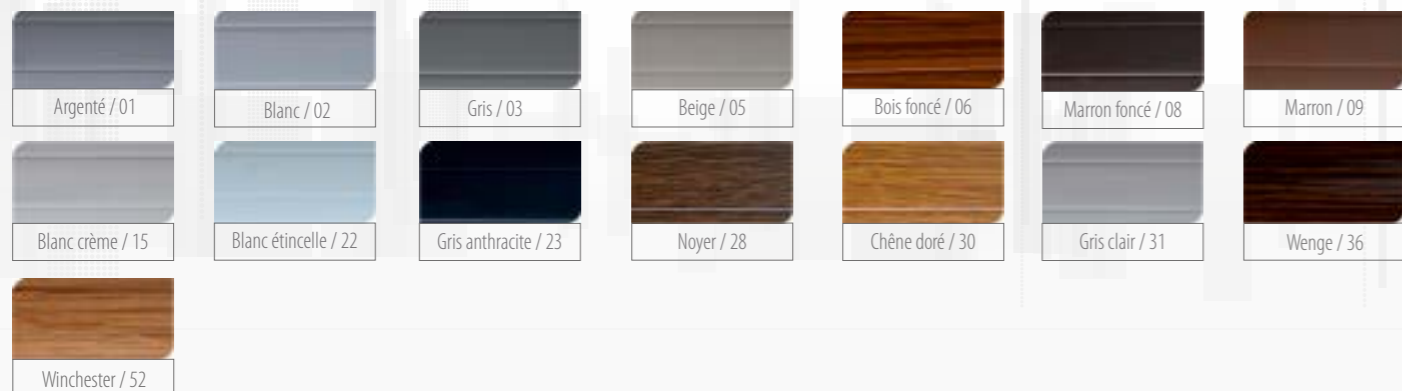

COULEURS DES COQUES PA 77 – PROFILÉ DE PORTAIL



COULEURS DE CAISSONS ET DE RAILS DE GUIDAGE PVC



**!** Pour les armatures PA 52 et 45 la gamme de couleurs est limitée. Pour la disponibilité de nos produits, renseignez-vous auprès du service commercial.

LAMES FINALES

DISPONIBLES DANS TOUTES LES COULEURS DE LA PALETTE RAL





### MOTEUR SOMFY ILMO 2

Réglage automatique des positions de butée, détection d'obstacles, blocage de surcharge. Requiert des attaches avec blocage.



### RS100 IO WT

Contrôlé à l'aide d'une télécommande ou d'un interrupteur. Deux vitesses de commande possibles – normale et discrète. Le moteur commandé en mode discret fonctionne silencieusement.



### MOTEUR SOMFY OXIMO RTS

Commandé par télécommande ou émetteur. Possède une protection de surcharge, une détection d'obstacles et de verglas. Requiert des attaches avec blocage.



### MOTEUR SOMFY OXIMO IO

Commandé par télécommande ou par un émetteur de la série iO, le moteur est équipé d'une protection de surcharge, et d'une détection d'obstacles et de verglas. Requiert des attaches avec blocage. Moteur avec information-retour, collaborant avec les systèmes SOMFY TaHoma.



### MOTEUR SOMFY ILMO AUTO S WT - COURT (LONGUEUR DU MOTEUR - 375 MM)

Employé dans les coffrets étroits (au mini. 450 mm de largeur – en ayant recours à une douille externe de diamètre Ø60). Le moteur est équipé d'une protection de surcharge, et d'une détection d'obstacles et de verglas.



### MOTEUR SOMFY OXIMO AUTO S IO - COURT (LONGUEUR DU MOTEUR - 375 MM)

Moteur avec information sur l'état de travail, collaborant avec le système SOMFY TaHoma. Employé dans les coffrets étroits (au mini. 450 mm de largeur – en ayant recours à une douille externe de diamètre Ø60). Le moteur est équipé d'une protection de surcharge, et d'une détection d'obstacles et de verglas. Commande sans fil.



### ENSEMBLE : MOTEUR OXIMO 40 WIREFREE RTS + PILE (INSTALLÉE À L'INTÉRIEUR DU COFFRET DI VOLET) + PANNEAU SOLAIRE

Le moteur est commandé par télécommande ou par un émetteur SOMFY de la série RTS ; le moteur est équipé d'une protection de surcharge et d'une détection d'obstacles et de verglas. Requiert des attaches avec blocage. Convient exclusivement à des tambours d'enroulement de section Ø40.



### MOTEUR SOMFY LT 50 NHK

Commandé par interrupteur ou par manivelle en cas de coupure de courant. Possède une protection de surcharge et une détection d'obstacles. Requiert des attaches avec blocage.



### MOTEUR SOMFY LT 50 JET NHK RTS

Le moteur est commandé par télécommande ou par un émetteur mural SOMFY de la série RTS, ou par manivelle en cas de coupure de courant. Possède une protection de surcharge et une détection d'obstacles. Requiert des attaches avec blocage.



### TÉLÉCOMMANDE SOMFY TELIS RTS

Existe en version à un canal (commande d'un seul volet ou d'un groupe de volets simultanément) et en version 5 canaux.

### TÉLÉCOMMANDE SOMFY TELIS 16 RTS

Télécommande à 16 canaux, avec possibilité de nommer chaque canal. Dessert de façon indépendante jusqu'à 16 volets.

### TÉLÉCOMMANDE SOMFY SITUO MOBILE IO

Télécommande à 1 canal. Fonctionne exclusivement avec les moteurs SOMFY de la série iO. Existe en blanc.





### TÉLÉCOMMANDE SOMFY NINA IO

Nouveauté dans notre offre. La télécommande permet de programmer de nombreux volets et de les commander indépendamment les uns des autres. Elle est équipée d'une fonction permettant de créer des groupes de volets et permet de facilement créer des modes opératoires. Fonctionne avec les appareils de la série iO.



### TAHOMA PREMIUM

Permet de connecter les moteurs de la série iO et RTS (fonctionnalité limitée), les capteurs de lumière, de vent, de fumée ; permet également de commander les volets à l'aide d'un smartphone ou d'un autre appareil mobile au moyen d'une application dédiée.



### TÉLÉCOMMANDE SOMFY SITUO IO

Destiné à commander les moteurs SOMFY de la série iO. Existe en version à 1 canal ou à 5 canaux. Couleurs disponibles : Pure (blanc) et Titane (graphite).



### SOMFY CONNEXOON

Permet de commander les moteurs radio SOMFY iO à partir d'un smartphone.



### ÉMETTEUR MURAL SOMFY SMOOVE ORIGIN IO SHINE

Émetteur à un canal pour commander les moteurs SOMFY de la série iO, alimenté par pile, disponible en noir, blanc et argent.



### ÉMETTEUR MURAL SOMFY SMOOVE ORIGIN RTS

À un canal – permet de commander un volet unique ou bien simultanément un groupe de plusieurs volets. Alimenté par une pile.



### ÉMETTEUR MURAL SOMFY CHRONIS SMART RTS À UN CANAL AVEC PROGRAMMATEUR HORAIRE

Permet de commander un volet unique ou simultanément un groupe de plusieurs volets ; L'horloge programmable permet de décider des heures d'ouverture et de fermeture automatique des volets. Alimenté par une pile.



### INTERRUPTEUR ENCASTRÉ SOMFY INIS DUO AVEC MAINTIEN

Permet de commander deux volets indépendamment.



### INTERRUPTEUR ENCASTRÉ SOMFY INIS DUO AVEC MAINTIEN

Permet de commander un volet unique.



### MOTEUR YOODA 35S

Commandé par interrupteur avec réglage manuel du nombre de tours au moyen d'une clé. Moteur à utiliser avec un tube de cylindre de diamètre Ø40 ou Ø50.



### MOTEUR YOODA 45S

Commandé par interrupteur avec réglage manuel du nombre de tours au moyen d'une clé. Moteur à utiliser avec un tube de cylindre de diamètre Ø50 ou Ø60.



### MOTEUR YOODA 45S (COURT - 345 MM DE LONGUEUR)

Commandé par interrupteur avec réglage manuel du nombre de tours au moyen d'une clé. Utilisé avec des tubes de cylindre de diamètre Ø50 et Ø60. Parfait pour être installé dans des coffrets étroits (largeur minimale du coffret = 400 mm en ayant recours à une douille externe de diamètre Ø60).





### MOTEUR YOODA 45 BD

Commandé par interrupteur avec réglage automatique du nombre de tours et détection d'obstacles. Utilisé avec des tubes de cylindre de diamètre Ø50 et Ø60. Requiert des attaches avec blocage.



### MOTEUR YOODA 45 EVY

Commandé par télécommande ou émetteur mural sans fil, avec réglage automatique du nombre de tours et détection d'obstacles. Utilisé avec des tubes de cylindre de diamètre Ø50 et Ø60. Requiert des attaches avec blocage.



### MOTEUR YOODA 35R

Commandé par télécommande ou émetteur mural sans fil, avec réglage manuel du nombre de tours au moyen d'une clé. Moteur à utiliser avec un tube de cylindre de diamètre Ø40 ou Ø50.



### INTERRUPTEUR EN APPLIQUE

Interrupteur à touche en applique pour commander un volet unique.



### MOTEUR YOODA 45R

Commandé par télécommande ou émetteur mural sans fil, avec réglage manuel du nombre de tours au moyen d'une clé. Moteur à utiliser avec un tube de cylindre de diamètre Ø50 ou Ø60.



### INTERRUPTEUR ENCASTRÉ

Interrupteur à touche encastré pour commander un volet unique.



### TÉLÉCOMMANDE YOODA MELODY

Permet de commander les entraînements YOODA de série R et EVY. Existe en version 1, 5, 9 et 15 canaux. Existe en blanc et en noir.



### TÉLÉCOMMANDE MAGNETIC 15 CANAUX

Permet de commander les entraînements YOODA de série R et EVY. Permet de commander quinze volets indépendamment.



### TÉLÉCOMMANDE YOODA MELODY AVEC PROGRAMMATEUR HORAIRE

Permet de commander les entraînements YOODA de série R et EVY. Permet de programmer les heures d'ouverture et de fermeture automatique des volets. Existe en version 1 et 15 canaux, disponible en blanc et en noir.



### TÉLÉCOMMANDE MAGNÉTIQUE À HORLOGE

Existe en version 1 ou 5 canaux. Permet de commander les entraînements YOODA de série R et EVY. Alimenté par une pile. Permet de programmer les heures d'ouverture et de fermeture automatique des volets.



### TÉLÉCOMMANDE MAGNETIC 1 CANAL

Permet de commander les entraînements YOODA de série R et EVY. Permet de programmer les heures d'ouverture et de fermeture automatique des volets. Existe en version 1 et 15 canaux, disponible en blanc et en noir.



### TÉLÉCOMMANDE MAGNETIC DELUXE

Existe en version 1 ou 2 canaux. Permet de commander les entraînements YOODA de série R et EVY. Alimenté par une pile.



### TÉLÉCOMMANDE MAGNETIC DELUXE 15 CANAUX

Permet de commander les entraînements YOODA de série R et EVY. Existe en blanc et en noir. Permet de commander quinze volets indépendamment.



### ÉMETTEUR MURAL YOODA AURA SANS FIL AVEC PROGRAMMATEUR HORAIRE

Permet de commander les entraînements YOODA de série R et EVY. Permet de programmer les heures d'ouverture et de fermeture automatique des volets. Existe en version 1 ou 15 canaux, alimenté par pile.



### ÉMETTEUR MURAL SANS FIL YOODA AURA

Existe en version 1 ou 2 canaux. Permet de commander les entraînements YOODA de série R et EVY. Alimenté par une pile.



### MOTEUR SELVE SES

Commandé par interrupteur avec détection d'obstacles et protection de surcharge. Réglage automatique des positions de butée (position haute et basse de la lame finale de la coque du volet). Convient exclusivement à des tambours d'enroulement de section Ø50 ou Ø60. Pour fonctionner correctement requiert des attaches avec blocage.

### MOTEUR SELVE SP

Commandé à l'aide d'un interrupteur, avec réglage manuel des positions de butée (position haute et basse de la lame finale de la coque du volet). Convient à des tambours d'enroulement de section Ø50 ou Ø60.

### MOTEUR SELVE SES-R

Commandé par télécommande ou émetteur mural sans fil, interrupteur filaire supplémentaire. Possède une protection de surcharge et une détection d'obstacles. Convient à des tambours d'enroulement de section Ø50 ou Ø60.





### MOTEUR SELVE SES-RC

Nouvelle série de moteurs SELVE équipés de tous les avantages des entraînements SES-R. Équipé d'une information-retour immédiate sur l'état de fonctionnement, ce qui améliore le confort d'utilisation.



### MOTEUR SELVE SEZ-RC

Entraînement dédié pour les screen ZIP. La principale fonction de la motorisation SEZ-RC est d'assurer une protection de qualité supérieure aux stores en tissu de type screen ZIP. Cette motorisation est équipée de nombreuses autres fonctions intelligentes, permettant par exemple de distinguer des coups de vent brefs de véritables obstacles.



### COMMEO WALL SEND

Le Commeo Wall Send combine de nombreuses fonctions avec une apparence nouvelle. L'émetteur mural bidirectionnel à 1 canal est destiné à être monté au mur et ravit par sa structure plate. La partie interne est adaptée à tous les types d'interrupteurs communément utilisés.



### INTERRUPTEUR EN APPLIQUE SELVE I-SWITCH

Permet de commander un seul volet.



### INTERRUPTEUR ENCASTRÉ SELVE ET-SWITCH

Permet de commander un seul volet.



### ÉMETTEUR MURAL SANS FIL SELVE I-R WALL SEND

Permet de commander les moteurs SELVE de la série SES-R pour un volet unique ou un groupe de volets simultanément, alimenté par pile.



### COMMEO SEND 1

Télécommande bidirectionnelle à 1 canal avec fixation murale. Le Commeo Send 1 peut être programmé dans plusieurs récepteurs, ce qui permet de commander un groupe de récepteurs à l'aide de l'émetteur. Arrêt facile des consignes centrales automatiques à l'aide d'un interrupteur coulissant.



### COMMEO MULTI SEND

Fonctionnalité associée au design. La télécommande équipée d'un grand écran d'affichage rétroéclairé ravit par son confort d'utilisation et la variété de ses fonctions. Équipé de 20 canaux et jusqu'à 10 groupes, c'est une véritable centrale permettant de commander la maison.



### COMMEO SEND 10

Télécommande bidirectionnelle à 10 canaux avec fixation murale. Le Commeo Send 10 peut commander au maximum 10 groupes séparément ou 10 groupes simultanément. Arrêt facile des consignes centrales automatiques à l'aide d'un interrupteur coulissant.



### TÉLÉCOMMANDE SELVE IVEO MULTI SEND AVEC PROGRAMMATEUR HORAIRE

Permet de commander les volets équipés de moteurs SELVE de la série SES-R. Il permet de programmer les heures d'ouverture et de fermeture automatique des volets. Disponible en version à 10 canaux. Disponible en blanc ou en noir.



### TÉLÉCOMMANDE SELVE IVEO

Permet de commander les moteurs SELVE de la série SES-R. Existe en version à 1 canal ou à 5 canaux. Disponible en blanc ou en noir.



### ENROULEUR À SANGLE 14 MM, EN APPLIQUE

Permet de commander manuellement un volet en applique dont le poids de base de la coque ne dépasse pas 11 kg, et dont la surface maximale est de 4,25 m<sup>2</sup>. Existe en blanc ou en marron, en version 5 m ou 7 m, pour volets de hauteur supérieure à 2 m. Des enrouleurs à monter soi-même (connexion de la sangle avec le ressort de l'enrouleur) sont joints aux volets en applique, la sangle étant enroulée dans le coffret.



### ENROULEUR À MANIVELLE EN APPLIQUE.

Existe en version à sangle 14 mm ou à cordon 4,5 mm, recommandé pour les volets de taille plus importante à commande manuelle - charge maximale du ressort de l'enrouleur : 22 kg, l'enrouleur et la sangle/le cordon existent en blanc et en marron.



### ENROULEUR ENCASTRÉ À SANGLE 14 MM

Pour commande manuelle de volets à pose tableau (version avec sangle enroulée) et de volets en applique (version sans sangle sur l'enrouleur) charge maximale : 11 kg. Peut être installé dans le mur ou dans le châssis de fenêtre.



### ENROULEUR EN APPLIQUE À FIL 4,5 MM

La commande manuelle par cordon est utilisée avec les volets en applique. Méthode facile et infaillible pour commander les volets de taille réduite (surface max. de la coque : 4,25 m<sup>2</sup>). Existe en blanc et en marron.



# FENPLAST

[www.fenplast.be](http://www.fenplast.be)

FENÊTRES



PORTES



VOLETS-ROULANTS PORTES DE GARAGE



Fournisseurs

