

FENPLAST

CATALOGUE PORTES INTÉRIEURES



1/2020

ERKADO

Notre fournisseur est un producteur international de portes et fenêtres en PVC, aluminium, acier et bois. Sur le marché depuis 1998. La production a lieu dans cinq halls de production équipés des dernières lignes de production entièrement automatisées. Le processus de production est soutenu par un personnel qualifié et expérimenté. Nous nous concentrons sur le développement et l'innovation. Notre offre est en constante expansion. Notre large offre comprend également des systèmes coulissants, des volets roulants, des portails sectionnels, des moustiquaires et des clôtures de propriété. Tout de la plus haute qualité, car nous n'utilisons que des matériaux de première qualité provenant des meilleurs fournisseurs européens.

Nous garantissons la sécurité et la durabilité. Nous opérons sur la base des systèmes de gestion de la qualité ISO 9001. Chacun de nos produits est marqué CE. Nous sommes conscients qu'une communication ouverte est la base de bonnes relations commerciales. Forts de nombreuses années d'expérience, nous avons créé une entreprise qui se démarque définitivement des autres concurrents à cet égard. Pour nos clients, nous disposons d'équipes multilingues de conseillers qualifiés et de superviseurs régionaux. Nous considérons chaque demande, projet ou commande individuellement afin de répondre au mieux aux attentes de nos clients.

Par conséquent, maintenant, en nous ouvrant à vos attentes, nous vous présentons notre offre de portes intérieures du célèbre fabricant polonais Erkado. Les portes de notre offre se caractérisent par un design original et intéressant ainsi qu'une très bonne qualité de finition et une attention aux détails.

SOMMAIRE

BLOCS-PORTES STILE	6
LAURENCJA	8
EPIDEMIUM	10
MAGNOLIA	12
IRYS	14
DAGLEZJA	16
FREZJA	18
BERBERYS	20
FLOKS	22
KAMELIA	24
FRAGI	26
PORTES LAQUÉES	28
TURAN	30
MILDA	32
BALDUR	34
SYLENA	36
PORTES PLANES	38
UNO PREMIUM	40
UNO LUX	42
BALDUR	44
ALTAMURA	46
LORIENT	48
SORANO	50
PORTES EN VERRE GRAF	52
QUINCAILLERIE	57
INFORMATIONS TECHNIQUES	63
SYSTÈMES COULISSANTS	69
PORTES À DEUX VANTAUX	76
SYSTÈME COULISSANT À GALANDAGE	80
DORMANTS	83



COLORIS

COULEURS DISPONIBLES POUR PORTES INTÉRIEURES

GREKO, FINISH



CHÊNE DORÉ GREKO

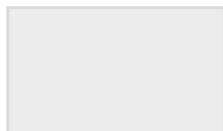

BLANC GREKO



ORME GREKO



CHÊNE GRIS GREKO



SANREMO GREKO



NOYER GREKO



CHÊNE GREKO



CHÊNE MOYEN GREKO



SONOMA GREKO



PIN BLANC GREKO



BLANC NEIGE GREKO



NOYER FINISH



ACACIA FINISH



ACACIA CLAIR FINISH

PREMIUM



NOYER PREMIUM



ÉRABLE GRIS PREMIUM



CHÊNE PREMIUM

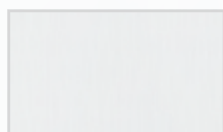

ÉCORCE BLANC PREMIUM

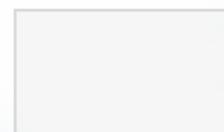

BLANC PREMIUM

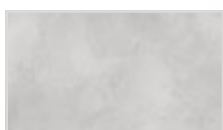

BÉTON PREMIUM



MÉLÈZE TRANSVERSAL



FRÈNE GRAPHITE PREMIUM



NOIR PREMIUM ^{*)}

CPL



CHÊNE ST CPL



CHÊNE GRIS ST CPL

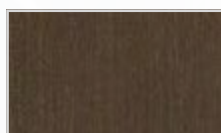

WENGÉ ST CPL



PIN GRIS ST CPL

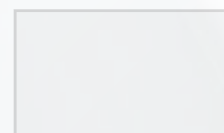

BLANC ST CPL

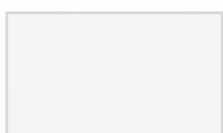

BLANC CPL 0,2 et 0,7



CENDRÉ CPL 0,2 et 0,7

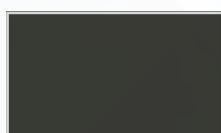

ANTHRACITE CPL 0,2 et 0,7



CHÊNE CPL 0,2 et 0,7

PORTE LAQUÉE

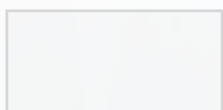

BLANC TITANE UV

^{*)} uniquement disponible dans des dormants réglables avec paumelles invisibles et visibles, chambranle 8 cm

BLOCS-PORTES STILE



Deux types de rails au choix: MDF pour les placages Greko ou bois collé pour les placages Premium et CPL

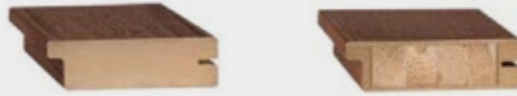

Large gamme de couleurs: jusqu'à 22 décors



Vous pouvez choisir du verre sûr, trempé ou collé



Verre sans cadre à rainure esthétique, joint à goupille robuste avec traverse fixe 35 mm ou 22 mm



Trois types de ventilation au choix: manches, grille ou dégagement



Vous pouvez choisir un cadre fixe et réglable avec une bande de 6 cm ou 8 cm



Systèmes disponibles:



=



+



- 3 charnières réglables en deux parties
- Serrure de porte classique
- Vantail de porte rabattu



=



+



+

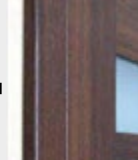

- 3 charnières cachées avec réglage 3D
- Serrure magnétique
- Vantail affleurant avec cadre



LAURENCJA

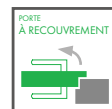

VANTAUX POUR BLOCS-PORTES INTÉRIEURS AVEC PAUMELLES VISIBLES ET INVISIBLES

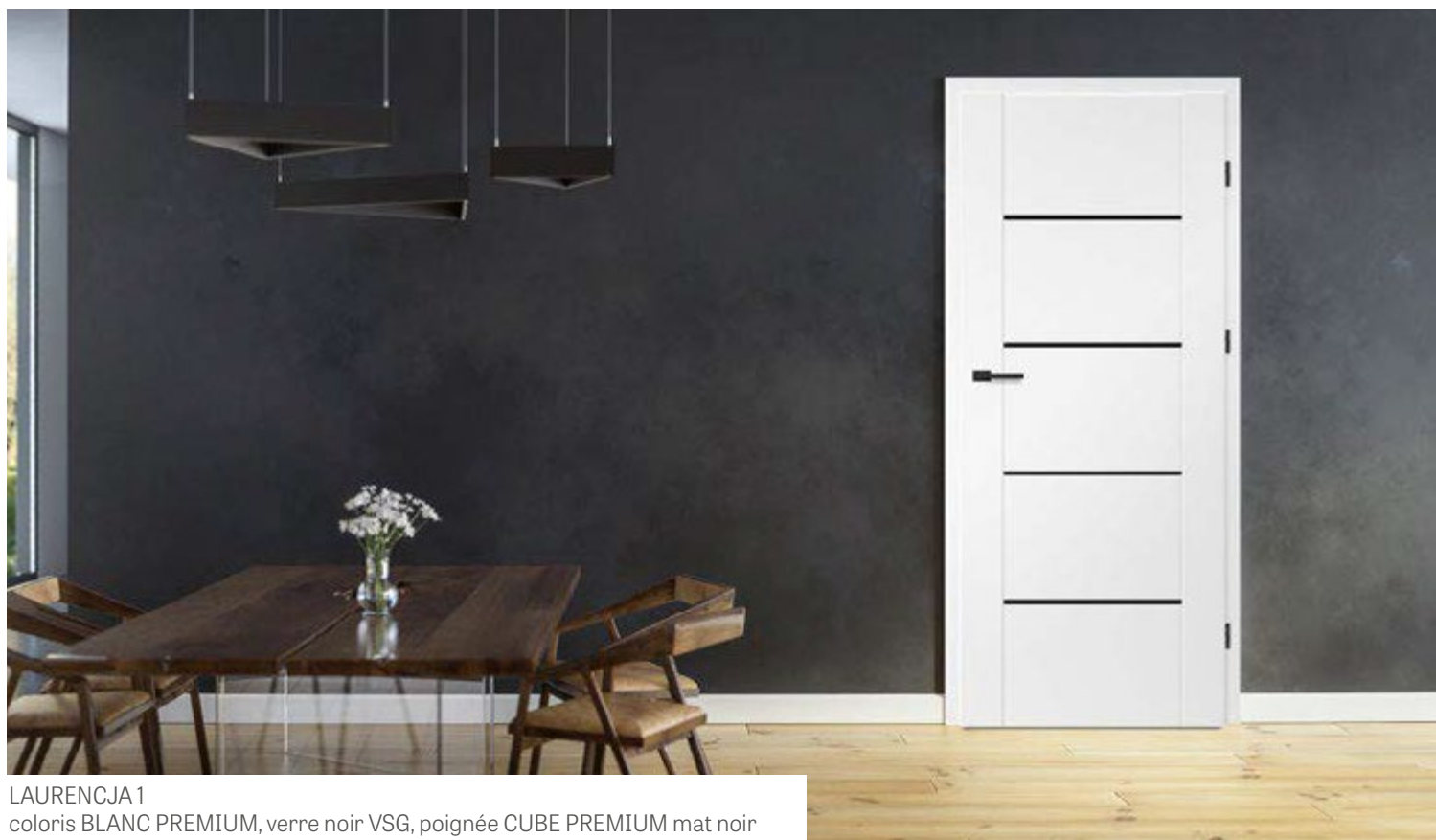

LAURENCJA 1
coloris BLANC PREMIUM, verre noir VSG, poignée CUBE PREMIUM mat noir



LAURENCJA 1



LAURENCJA 2



LAURENCJA 3



LAURENCJA 4



LAURENCJA 5



LAURENCJA 6

Modèle présenté : LAURENCJA 1, placage BLANC PREMIUM, poignée CUBE PREMIUM mat noir et verre feuilleté noir VSG 221



STRUCTURE

- vantail avec paumelles visibles ou invisibles fabriqué pour les blocs-portes STILE
- montants en bois contrecollé, recouverts de panneaux HDF minces et d'un placage PREMIUM ou CPL
- panneaux HDF de 4 mm d'épaisseur revêtus d'un placage CPL ou PREMIUM
- une traverse très large ép. 35 mm

QUINCAILLERIE

- trois paires de paumelles argent à 2 tiges avec un système de réglage horizontal dans le vantail avec paumelles visibles
- trois paires de paumelles invisibles dans le vantail avec paumelles invisibles
- serrure bec de cane dans le vantail avec paumelles visibles et serrure à clé magnétique dans le vantail avec paumelles invisibles, serrure à cylindre brevetée, serrure à mortaiser ou serrure à verrou

VITRAGE

- verre trempé opalin ou transparent ou, moyennant un supplément de prix, verre feuilleté de sécurité VSG 221 opalin ou noir, lisse sur deux faces
- possibilité d'inverser le côté vitré (vitrage standard RECTO)

SOLUTIONS DISPONIBLES

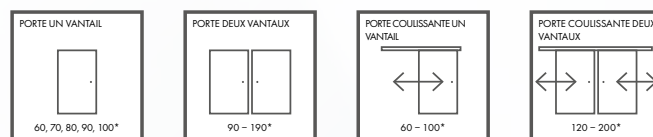

LARGEURS DE VANTAUX DISPONIBLES



SUPPLÉMENTS DE PRIX

détalonnage de porte

manchons en plastique imitation bois (4 pcs)

manchons métalliques ronds et carrés (4 pcs) ; finition : nickel brossé, patine, blanc et noir

grille d'aération (uniquement pour les vantaux à une largeur : 80, 90, 100)

vantail avec paumelles visibles et invisibles « 100 »

verre feuilleté de sécurité VSG 221 opalin ou noir lisse sur deux faces

cache-paumelles métalliques pour le vantail avec paumelles visibles (couleur : nickel brossé, patine, chrome brillant, laiton brillant, blanc et noir)

joint isolant bas de porte

PREMIUM



NOYER PREMIUM ÉRABLE GRIS PREMIUM CHÊNE PREMIUM FRÊNE GRAPHITE PREMIUM ÉCORCE BLANC PREMIUM BLANC PREMIUM¹⁾

CPL

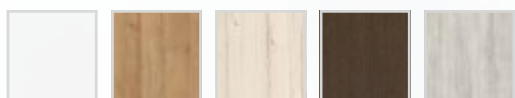

BLANC ST CPL²⁾ CHÊNE ST CPL CHÊNE GRIS ST CPL WENGÉ ST CPL PIN GRIS ST CPL



Traverse basse MDF pour placages PREMIUM et CPL

¹⁾ placage blanc lisse imitation peinture

EPIMEDIUM

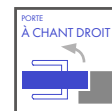
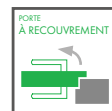

VANTAUX POUR BLOCS-PORTES INTÉRIEURS AVEC PAUMELLES VISIBLES ET INVISIBLES



EPIMEDIUM 4
coloris FRÊNE GRAPHITE PREMIUM, poignée CUBE chrome brossé mat



EPIMEDIUM 1 *)



EPIMEDIUM 2 *)



EPIMEDIUM 3 *)



EPIMEDIUM 4 *)



EPIMEDIUM 5 *)

*) Les images de la porte EPIMEDIUM s'appliquent uniquement à la largeur du vantail « 80 ». Pour les autres largeurs, il y a des différences en proportions des vitrages par rapport aux barres verticales qui peuvent peser sur le choix du produit par le client. Des images présentant les largeurs spécifiques sont disponibles sur notre site Web www.erkado.pl

Modèle présenté : EPIMEDIUM 1, placage FRÈNE GRAPHITE PREMIUM,
poignée CUBE chrome brossé mat



STRUCTURE

- vantail avec paumelles visibles ou invisibles fabriqué pour les blocs-portes STILE
- traverses en panneaux MDF recouverts d'un placage GREKO ou montants en bois contrecollé, recouverts de panneaux HDF minces et d'un placage PREMIUM ou CPL
- panneaux HDF de 4 mm d'épaisseur revêtus d'un placage GREKO, CPL ou PREMIUM
- barre longitudinale étroite ép. 22 mm

QUINCAILLERIE

- trois paires de paumelles argent à 2 tiges avec un système de réglage horizontal dans le vantail avec paumelles visibles
- trois paires de paumelles invisibles dans le vantail avec paumelles invisibles
- serrure bec de cane dans le vantail avec paumelles visibles et serrure à clé magnétique dans le vantail avec paumelles invisibles, serrure à cylindre brevetée, serrure à mortaiser ou serrure à verrou

VITRAGE

- verre trempé opalin ou transparent ou, moyennant un supplément de prix, verre feuilleté de sécurité VSG 221 opalin, lisse sur deux faces
- possibilité d'inverser le côté vitré (vitrage standard RECTO)
- largeur du verre variable, en fonction de la largeur du vantail. voir : www.erkado.pl

SOLUTIONS DISPONIBLES

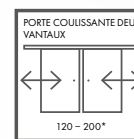
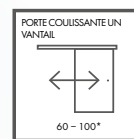
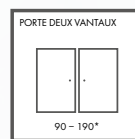
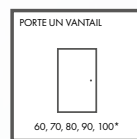

LARGEURS DE VANTAUX DISPONIBLES



SUPPLÉMENTS DE PRIX

détalonnage de porte

manchons en plastique imitation bois (4 pcs)

manchons métalliques ronds et carrés (4 pcs) ; finition : nickel brossé, patine, blanc et noir

grille d'aération (uniquement pour les vantaux à une largeur : 80, 90, 100)

vantail avec paumelles visibles et invisibles « 100 »

verre feuilleté de sécurité VSG 221 opalin, lisse sur deux faces

cache-paumelles métalliques pour le vantail avec paumelles visibles
(couleur : nickel brossé, patine, chrome brillant, laiton brillant, blanc et noir)

joint isolant bas de porte

GREKO

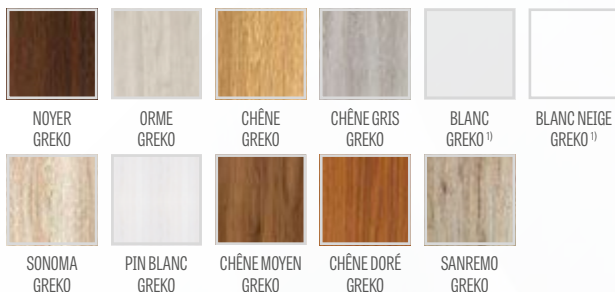

PREMIUM



CPL



Traverse basse MDF pour contreplaqué GREKO



Traverse basse MDF pour placages PREMIUM et CPL

1) placage blanc lisse imitation peinture

MAGNOLIA

VANTAUX POUR BLOCS-PORTES INTÉRIEURS AVEC PAUMELLES VISIBLES ET INVISIBLES

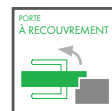

MAGNOLIA 1
coloris NOYER GREKO, poignée DECO



MAGNOLIA 1



MAGNOLIA 2



MAGNOLIA 3



MAGNOLIA 4



MAGNOLIA 5



MAGNOLIA 6



MAGNOLIA 7



MAGNOLIA 8

Modèle présenté : MAGNOLIA 1, placage NOYER GREKO, poignée DECO



STRUCTURE

- vantail avec paumelles visibles ou invisibles fabriqué pour les blocs-portes STILE
- traverses en panneaux MDF recouverts d'un placage GREKO et montants en bois contrecollé, recouverts de panneaux HDF minces et d'un placage PREMIUM ou CPL
- panneaux HDF de 4 mm d'épaisseur revêtus d'un placage GREKO, CPL ou PREMIUM

QUINCAILLERIE

- trois paires de paumelles argent à 2 tiges avec un système de réglage horizontal dans le vantail avec paumelles visibles
- trois paires de paumelles invisibles dans le vantail avec paumelles invisibles
- serrure bec de cane dans le vantail avec paumelles visibles et serrure à clé magnétique dans le vantail avec paumelles invisibles, serrure à cylindre brevetée, serrure à mortaiser ou serrure à verrou

VITRAGE

- verre trempé opalin ou transparent ou, moyennant un supplément de prix, verre feuilleté de sécurité VSG 221 opalin ou noir, lisse sur deux faces
- possibilité d'inverser le côté vitré (vitrage standard RECTO)

SOLUTIONS DISPONIBLES

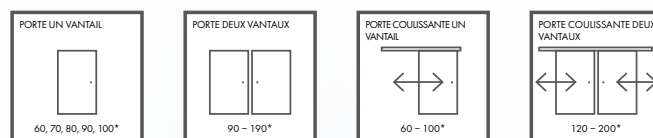

LARGEURS DE VANTAUX DISPONIBLES

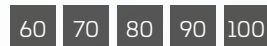

SUPPLÉMENTS DE PRIX

détalonnage de porte

manchons en plastique imitation bois (4 pcs)

manchons métalliques ronds et carrés (4 pcs) ; finition : nickel brossé, patine, blanc et noir

grille d'aération (uniquement pour les vantaux à une largeur : 80, 90, 100)

vantail avec paumelles visibles et invisibles « 100 »

verre feuilleté de sécurité VSG 221 opalin ou noir lisse sur deux faces

cache-paumelles métalliques pour le vantail avec paumelles visibles

(couleur : nickel brossé, patine, chrome brillant, laiton brillant, blanc et noir)

joint isolant bas de porte

GREKO



PREMIUM



CPL



Traverse basse MDF pour contreplaqué GREKO



Traverse basse MDF pour placages PREMIUM et CPL

1) placage blanc lisse imitation peinture

2) montants blanc greko, traverses et panneaux noyer greko

IRYS

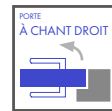

VANTAUX POUR BLOCS-PORTES INTÉRIEURES AVEC PAUMELLES VISIBLES ET INVISIBLES



IRYS 1
coloris BLANC PREMIUM, poignée CUBE noir



IRYS 1



IRYS 2



IRYS 3



IRYS 4



IRYS 5



IRYS 6



IRYS 7



IRYS 8

Modèle présenté : IRYS 1, coloris BLANC PREMIUM, poignée CUBE noir



STRUCTURE

- vantail avec paumelles visibles ou invisibles fabriqué pour les blocs-portes STILE
- traverses en panneaux MDF recouverts d'un placage GREKO et montants en bois contrecollé, recouverts de panneaux HDF minces et d'un placage PREMIUM ou CPL
- panneaux HDF de 4 mm d'épaisseur revêtus d'un placage GREKO, CPL ou PREMIUM

QUINCAILLERIE

- trois paires de paumelles argent à 2 tiges avec un système de réglage horizontal dans le vantail avec paumelles visibles
- trois paires de paumelles invisibles dans le vantail avec paumelles invisibles
- serrure bec de cane dans le vantail avec paumelles visibles et serrure à clé magnétique dans le vantail avec paumelles invisibles, serrure à cylindre brevetée, serrure à mortaiser ou serrure à verrou

VITRAGE

- verre trempé opalin ou transparent ou, moyennant un supplément de prix, verre feuilleté de sécurité VSG 221 opalin, lisse sur deux faces
- possibilité d'inverser le côté vitré (vitrage standard RECTO)

SOLUTIONS DISPONIBLES

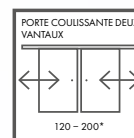
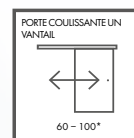
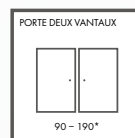
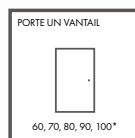

GREKO

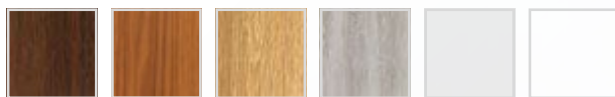

NOYER GREKO

CHÊNE DORÉ GREKO

CHÊNE GREKO

CHÊNE GRIS GREKO

BLANC GREKO¹⁾

BLANC NEIGE GREKO¹⁾



SONOMA GREKO



PIN BLANC GREKO



CHÊNE MOYEN GREKO



ORME GREKO



SANREMO GREKO

PREMIUM



NOYER PREMIUM

ÉRABLE GRIS PREMIUM

CHÊNE PREMIUM

FRÊNE GRAPHITE PREMIUM

ÉCORCE BLANC PREMIUM

BLANC PREMIUM¹⁾

CPL



BLANC ST CPL²⁾

CHÊNE ST CPL

CHÊNE GRIS ST CPL

WENGÉ ST CPL

PIN GRIS ST CPL



Traverse basse MDF pour contreplaqué GREKO



Traverse basse MDF pour placages PREMIUM et CPL

LARGEURS DE VANTAUX DISPONIBLES

60 70 80 90 100

SUPPLÉMENTS DE PRIX

détalonnage de porte

manchons en plastique imitation bois (4 pcs)

manchons métalliques ronds et carrés (4 pcs) ; finition : nickel brossé, patine, blanc et noir

grille d'aération (uniquement pour les vantaux à une largeur : 80, 90, 100)

vantail avec paumelles visibles et invisibles « 100 »

verre feuilleté de sécurité VSG 221 opalin, lisse sur deux faces

cache-paumelles métalliques pour le vantail avec paumelles visibles

(couleur : nickel brossé, patine, chrome brillant, laiton brillant, blanc et noir)

joint isolant bas de porte

¹⁾ placage blanc lisse imitation peinture

DAGLEZJA



VANTAUX POUR BLOCS-PORTES INTÉRIEURS AVEC PAUMELLES VISIBLES ET INVISIBLES



DAGLEZJA 1
coloris CHÊNE GRIS GREKO, poignée CUBE SLIM carrée, mat noir



DAGLEZJA 1



DAGLEZJA 2



DAGLEZJA 3



DAGLEZJA 4



DAGLEZJA 5



DAGLEZJA 6



DAGLEZJA 7



DAGLEZJA 8

Modèle présenté : DAGLEZJA1, placage CHÊNE GRIS GREKO, poignée CUBE SLIM carrée, mat noir



GREKO

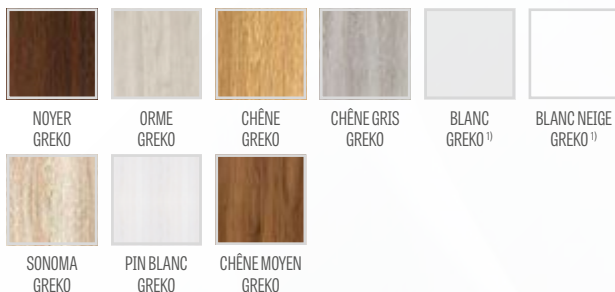

PREMIUM



CPL



Traverse basse MDF pour contreplaqué GREKO



Traverse basse MDF pour placages PREMIUM et CPL

STRUCTURE

- vantail avec paumelles visibles ou invisibles fabriqué pour les blocs-portes STILE
- traverses en panneaux MDF recouverts d'un placage GREKO ou montants en bois contrecollé, recouverts de panneaux HDF minces et d'un placage PREMIUM ou CPL
- panneaux HDF de 4 mm d'épaisseur revêtus d'un placage GREKO, CPL ou PREMIUM
- une traverse très large

QUINCAILLERIE

- trois paires de paumelles argent à 2 tiges avec un système de réglage horizontal dans le vantail avec paumelles visibles
- trois paires de paumelles invisibles dans le vantail avec paumelles invisibles
- serrure bec de cane dans le vantail avec paumelles visibles et serrure à clé magnétique dans le vantail avec paumelles invisibles, serrure à cylindre brevetée, serrure à mortaiser ou serrure à verrou

VITRAGE

- verre trempé opalin ou transparent ou, moyennant un supplément de prix, verre feuilleté de sécurité VSG 221 opalin ou noir, lisse sur deux faces
- possibilité d'inverser le côté vitré (vitrage standard RECTO)

SOLUTIONS DISPONIBLES

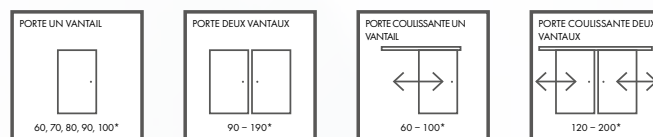

LARGEURS DE VANTAUX DISPONIBLES



SUPPLÉMENTS DE PRIX

détalonnage de porte

manchons en plastique imitation bois (4 pcs)

manchons métalliques ronds et carrés (4 pcs) ; finition : nickel brossé, patine, blanc et noir

grille d'aération (uniquement pour les vantaux à une largeur : 80, 90, 100)

vantail avec paumelles visibles et invisibles « 100 »

verre feuilleté de sécurité VSG 221 opalin ou noir lisse sur deux faces

cache-paumelles métalliques pour le vantail avec paumelles visibles (couleur : nickel brossé, patine, chrome brillant, laiton brillant, blanc et noir)

joint isolant bas de porte

1) placage blanc lisse imitation peinture

FREZJA



VANTAUX POUR BLOCS-PORTES INTÉRIEURS AVEC PAUMELLES VISIBLES ET INVISIBLES



FREZJA 5
coloris PIN GRIS ST CPL, poignée CUBE SLIM mat noir

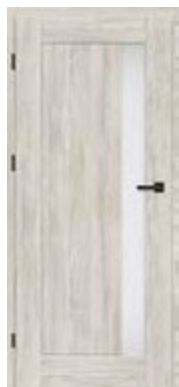

FREZJA 1



FREZJA 2



FREZJA 3 ²⁾



FREZJA 4



FREZJA 5



FREZJA 6



FREZJA 7 ³⁾



FREZJA 8



FREZJA 8
détailonnage de porte

²⁾ FREZJA 3 et 8 – verre de 8 mm d'épais-
seur
³⁾ FREZJA 7 – modèle à miroir uniquement.
L'autre côté – un panneau
recouvert dans d'un coloris
donné.
Recto – miroir du côté des
paumelles (comme dans
l'image)

Modèle présenté : FREZJA 1, placage PIN GRIS ST CPL, poignée CUBE SLIM mat noir



STRUCTURE

- vantail avec paumelles visibles ou invisibles fabriqué pour les blocs-portes STILE
- traverses en panneaux MDF recouverts d'un placage GREKO et montants en bois contrecollé, recouverts de panneaux HDF minces et d'un placage PREMIUM ou CPL
- panneaux HDF de 16 mm d'épaisseur (pour les modèles FREZJA 2 et 6, une épaisseur de 4 mm est également disponible) MDF, placage GREKO, CPL ou PREMIUM, FREZJA 7 est disponible uniquement avec miroir

QUINCAILLERIE

- trois paires de paumelles argent à 2 tiges avec un système de réglage horizontal dans le vantail avec paumelles visibles
- trois paires de paumelles invisibles dans le vantail avec paumelles invisibles
- serrure bec de cane dans le vantail avec paumelles visibles et serrure à clé magnétique dans le vantail avec paumelles invisibles, serrure à cylindre brevetée, serrure à mortaiser ou serrure à verrou

VITRAGE

- verre trempé opalin ou transparent ou miroir d'un côté (uniquement Frezja 7), ou moyennant supplément de prix, verre feuilleté de sécurité VSG 221 opalin ou noir, sur deux faces (non applicable pour Frezja 7, 8)
- possibilité d'inverser le côté vitré (vitrage standard RECTO)
- largeur de vitrage fixe ; FREZJA 1 – 140 mm, FREZJA 5 – 70 mm

SOLUTIONS DISPONIBLES³⁾

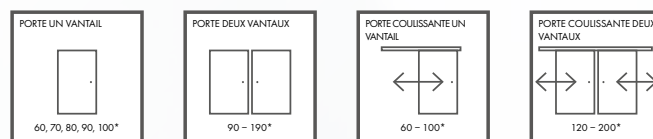

Traverse basse MDF pour contreplaqué GREKO



Traverse basse MDF pour placages PREMIUM et CPL

LARGEURS DE VANTAUX DISPONIBLES



SUPPLÉMENTS DE PRIX

détalonnage de porte

manchons en plastique imitation bois (4 pcs)²⁾

manchons métalliques ronds et carré²⁾
(4 pcs) ; finition : nickel brossé, patine, blanc et noir

grille d'aération²⁾ (uniquement pour les vantaux à une largeur : 80, 90, 100)

vantail avec paumelles visibles et invisibles « 100 »

verre feuilleté de sécurité VSG 221 opalin ou noir lisse sur deux faces

cache-paumelles métalliques pour le vantail avec paumelles visibles
(couleur : nickel brossé, patine, chrome brillant, laiton brillant, blanc et noir)

joint isolant bas de porte
(non présent pour FREZJA 8)

1) placage blanc lisse imitation peinture

2) non disponible pour FREZJA 8,

3) FREZJA 8 non disponible dans les systèmes coulissantes

BERBERYS



VANTAUX POUR BLOCS-PORTES INTÉRIEURS AVEC PAUMELLES VISIBLES ET INVISIBLES



BERBERYS 1
coloris ÉRABLE GRIS PREMIUM, poignée TOPAZE INOX



BERBERYS 1



BERBERYS 2



BERBERYS 3



BERBERYS 4



BERBERYS 5



BERBERYS 6



BERBERYS 7



BERBERYS 8

Modèle présenté : BERBERYS1, placage ÉRABLE GRIS PREMIUM, poignée TOPAZE INOX.



STRUCTURE

- vantail avec paumelles visibles ou invisibles fabriqué pour les blocs-portes STILE
- traverses en panneaux MDF recouverts d'un placage GREKO et montants en bois contrecollé, recouverts de panneaux HDF minces et d'un placage PREMIUM ou CPL
- panneaux HDF de 4 mm d'épaisseur revêtus d'un placage GREKO, CPL ou PREMIUM
- inserts en aluminium brossé

QUINCAILLERIE

- trois paires de paumelles argent à 2 tiges avec un système de réglage horizontal dans le vantail avec paumelles visibles
- trois paires de paumelles invisibles dans le vantail avec paumelles invisibles
- serrure bec de cane dans le vantail avec paumelles visibles et serrure à clé magnétique dans le vantail avec paumelles invisibles, serrure à cylindre brevetée, serrure à mortaiser ou serrure à verrou

VITRAGE

- verre trempé opalin ou transparent ou, moyennant un supplément de prix, verre feuilleté de sécurité VSG 221 opalin, lisse sur deux faces
- possibilité d'inverser le côté vitré (vitrage standard RECTO)

SOLUTIONS DISPONIBLES

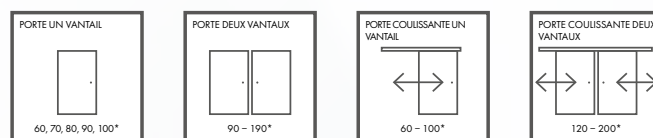

GREKO

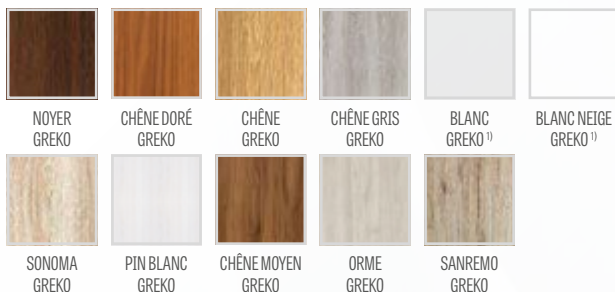

PREMIUM



CPL



Traverse basse MDF pour contreplaqué GREKO



Traverse basse MDF pour placages PREMIUM et CPL

LARGEURS DE VANTAUX DISPONIBLES

60 70 80 90 100

SUPPLÉMENTS DE PRIX

détalonnage de porte

manchons en plastique imitation bois (4 pcs)

manchons métalliques ronds et carrés (4 pcs) ; finition : nickel brossé, patine, blanc et noir

grille d'aération (uniquement pour les vantaux à une largeur : 80, 90, 100)

vantail avec paumelles visibles et invisibles « 100 »

verre feuilleté de sécurité VSG 221 opalin, lisse sur deux faces

cache-paumelles métalliques pour le vantail avec paumelles visibles (couleur : nickel brossé, patine, chrome brillant, laiton brillant, blanc et noir)

joint isolant bas de porte

1) placage blanc lisse imitation peinture

FLOKS



VANTAUX POUR BLOCS-PORTES INTÉRIEURS AVEC PAUMELLES VISIBLES ET INVISIBLES



FLOKS 8
coloris CHÊNE ST CPL, poignée CUBE chrome brossé mat



FLOKS 1



FLOKS 2



FLOKS 3



FLOKS 4



FLOKS 5



FLOKS 6



FLOKS 7



FLOKS 8

Modèle présenté : FOKS 1, placage CHÊNE ST CPL, poignée CUBE chrome brossé mat



STRUCTURE

- vantail avec paumelles visibles ou invisibles fabriqué pour les blocs-portes STILE
- traverses en panneaux MDF recouverts d'un placage GREKO et montants en bois contrecollé, recouverts de panneaux HDF minces et d'un placage PREMIUM ou CPL
- panneaux HDF de 4 mm d'épaisseur revêtus d'un placage GREKO, CPL ou PREMIUM
- inserts en aluminium brossé

QUINCAILLERIE

- trois paires de paumelles argent à 2 tiges avec un système de réglage horizontal dans le vantail avec paumelles visibles
- trois paires de paumelles invisibles dans le vantail avec paumelles invisibles
- serrure bec de cane dans le vantail avec paumelles visibles et serrure à clé magnétique dans le vantail avec paumelles invisibles, serrure à cylindre brevetée, serrure à mortaiser ou serrure à verrou

VITRAGE

- verre trempé opalin ou transparent ou, moyennant un supplément de prix, verre feuilleté de sécurité VSG 221 opalin ou noir, lisse sur deux faces
- possibilité d'inverser le côté vitré (vitrage standard RECTO)

SOLUTIONS DISPONIBLES

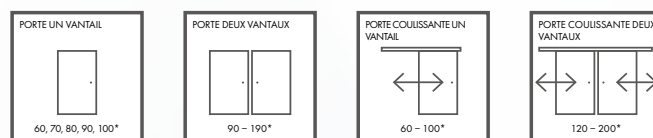

LARGEURS DE VANTAUX DISPONIBLES

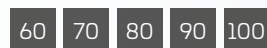

SUPPLÉMENTS DE PRIX

détalonnage de porte

manchons en plastique imitation bois (4 pcs)

manchons métalliques ronds et carrés (4 pcs) ; finition : nickel brossé, patine, blanc et noir

grille d'aération (uniquement pour les vantaux à une largeur : 80, 90, 100)

vantail avec paumelles visibles et invisibles « 100 »

verre feuilleté de sécurité VSG 221 opalin ou noir lisse sur deux faces

cache-paumelles métalliques pour le vantail avec paumelles visibles
(couleur : nickel brossé, patine, chrome brillant, laiton brillant, blanc et noir)

joint isolant bas de porte

GREKO

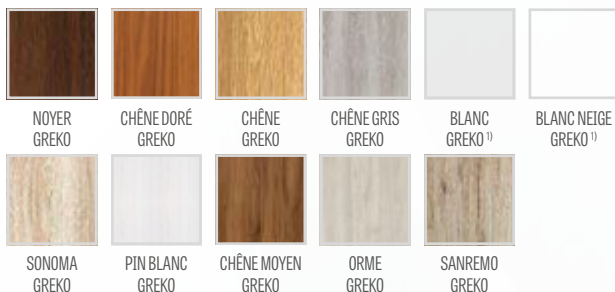

PREMIUM



CPL



Traverse basse MDF pour contreplaqué GREKO



Traverse basse MDF pour placages PREMIUM et CPL

1) placage blanc lisse imitation peinture

KAMELIA

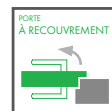

VANTAUX POUR BLOCS-PORTES INTÉRIEURS AVEC PAUMELLES VISIBLES ET INVISIBLES



KAMELIA 1
coloris FRÊNE GRAPHITE PREMIUM, poignée CUBE chrome brossé mat



KAMELIA 1



KAMELIA 2



KAMELIA 3



KAMELIA 4



KAMELIA 5



KAMELIA 6



KAMELIA 7



KAMELIA 8

Modèle présenté : KAMELIA 1, placage FRÈNE GRAPHITE PREMIUM, poignée CUBE chrome brossé mat



STRUCTURE

- vantail avec paumelles visibles ou invisibles fabriqué pour les blocs-portes STILE
- traverses en panneaux MDF recouverts d'un placage GREKO et montants en bois contrecollé, recouverts de panneaux HDF minces et d'un placage PREMIUM ou CPL
- panneaux HDF de 4 mm d'épaisseur revêtus d'un placage GREKO, CPL ou PREMIUM

QUINCAILLERIE

- trois paires de paumelles argent à 2 tiges avec un système de réglage horizontal dans le vantail avec paumelles visibles
- trois paires de paumelles invisibles dans le vantail avec paumelles invisibles
- serrure bec de cane dans le vantail avec paumelles visibles et serrure à clé magnétique dans le vantail avec paumelles invisibles, serrure à cylindre brevetée, serrure à mortaiser ou serrure à verrou

VITRAGE

- verre trempé opalin ou transparent ou, moyennant un supplément de prix, verre feuilleté de sécurité VSG 221 opalin, lisse sur deux faces
- possibilité d'inverser le côté vitré (vitrage standard RECTO)

SOLUTIONS DISPONIBLES

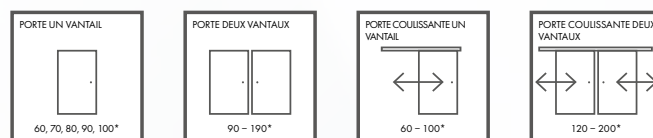

LARGEURS DE VANTAUX DISPONIBLES

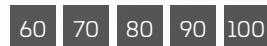

SUPPLÉMENTS DE PRIX

détalonnage de porte

manchons en plastique imitation bois (4 pcs)

manchons métalliques ronds et carrés (4 pcs) ; finition : nickel brossé, patine, blanc et noir

grille d'aération (uniquement pour les vantaux à une largeur : 80, 90, 100)

vantail avec paumelles visibles et invisibles « 100 »

verre feuilleté de sécurité VSG 221 opalin, lisse sur deux faces

cache-paumelles métalliques pour le vantail avec paumelles visibles
(couleur : nickel brossé, patine, chrome brillant, laiton brillant, blanc et noir)

joint isolant bas de porte

GREKO

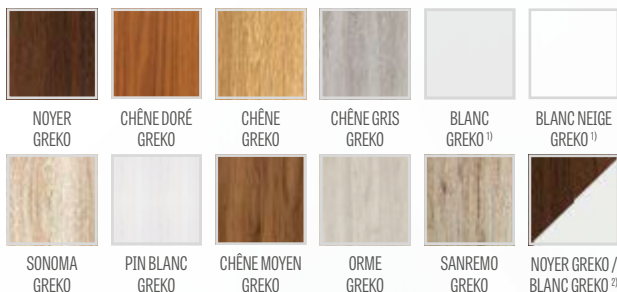

PREMIUM



CPL



Traverse basse MDF pour contreplaqué GREKO



Traverse basse MDF pour placages PREMIUM et CPL

1) placage blanc lisse imitation peinture

2) montants blanc greko, traverses et panneaux noyer greko

FRAGI



VANTAUX POUR BLOCS-PORTES INTÉRIEURS AVEC PAUMELLES VISIBLES



FRAGI 16
coloris BLANC ST CPL, poignée CUBE mat noir, verre VSG noir



FRAGI 1



FRAGI 4
DECORMAT



FRAGI 5
TRANSPARENT



FRAGI 7
DECORMAT GRAPHITE



FRAGI 9



FRAGI 10



FRAGI 15
VSG/ESG mat



FRAGI 16
VSG/ESG noir

Modèle présenté : FRAGI 4, placage NOYER GREKO, poignée DECO



GREKO



PREMIUM

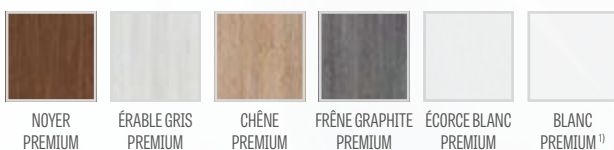

CPL



Traverse basse MDF pour contreplaqué GREKO



Traverse basse MDF pour placages PREMIUM et CPL

STRUCTURE

- vantail avec paumelles visibles fabriqué pour les blocs-portes STILE
- montants en panneaux MDF recouverts d'un placage GREKO et montants en bois contrecollé, recouverts de panneaux HDF minces et d'un placage PREMIUM ou CPL

QUINCAILLERIE

- trois paires de paumelles argent à 2 tiges avec un système de réglage horizontal dans le vantail avec paumelles visibles
- serrure bec de cane à clé, serrure à cylindre brevetée, serrure à mortaiser ou serrure à verrou

VITRAGE

- verre trempé 8 mm ou verre trempé et feuilleté VSG/ESG 441 de sécurité opalin ou noir, lisse sur deux faces (modèles Fragi 15 et Fragi 16)
- possibilité d'inverser le côté vitré (vitrage standard RECTO)

SOLUTIONS DISPONIBLES

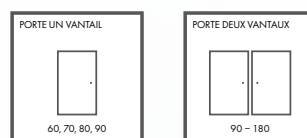

LARGEURS DE VANTAUX DISPONIBLES

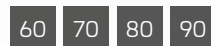

SUPPLÉMENTS DE PRIX

détalonnage de porte

cache-paumelles métalliques pour le vantail avec paumelles visibles (couleur : nickel brossé, patine, chrome brillant, laiton brillant, blanc et noir)

Attention :

L'image de la porte s'applique uniquement à la largeur du vantail 80. Pour les autres largeurs du modèle FRAGI 1, de légères différences peuvent apparaître dans les proportions des images. Vous trouverez des informations détaillées et des photos sur notre site web www.erkado.pl.

VITRAGE STANDARD « RECTO »

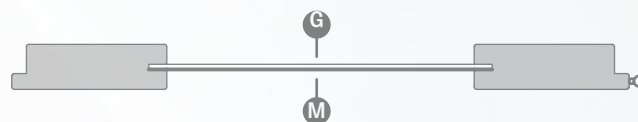

VITRAGE À LA DEMANDE « VERSO »

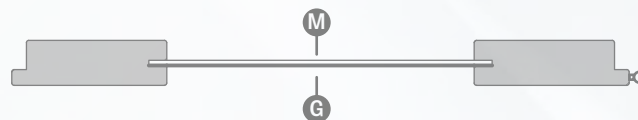

G face lisse ; **M** face mate avec éléments décoratifs

1) placage blanc lisse imitation peinture

PORTES LAQUÉES



Deux types de remplissages au choix: rayon de miel ou plaque pleine.



Surface de porte UV blanc titane. C'est une technologie moderne de peinture multiple et de durcissement avec un vernis UV

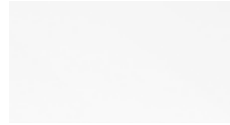

Un choix de verre de sécurité de 8 mm: trempé, collé



La possibilité de faire un trou de ventilation



Vous pouvez choisir un cadre fixe, réglable avec une bande de 6 cm ou 8 cm



Systèmes disponibles:



=



+



- 3 charnières réglables en deux parties
- Serrure de porte classique.
- Vantail de porte rabattu



=



+



- 3 charnières cachées avec réglage 3D
- Serrure magnétique
- Vantail affleurant avec cadre.



=



+



- 2 charnières cachées avec réglage 3D
- Serrure magnétique
- Vantail affleurant avec cadre.



TURAN

VANTAUX LAQUÉS AVEC PAUMELLES VISIBLES ET INVISIBLES

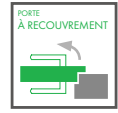

TURAN 4
poignée CUBE mat noir



TURAN 1



TURAN 2



TURAN 3



TURAN 4



TURAN 5

Modèle présenté : TURAN 5, poignée CUBE mat noir



STRUCTURE

- vantail avec paumelles visibles ou invisibles fabriqué pour les blocs-portes STILE
- montants en bois contrecollé, recouverts de panneaux HDF minces et d'un placage, peints avec un vernis UV résistant
- panneaux de fibres de bois HDF de 16 mm d'épaisseur, chanfreinés et peints avec un vernis UV résistant

FINITION

- les vantaux et les dormants sont peints avec un émail à l'eau durci par UV, ce qui permet d'obtenir une haute résistance aux conditions d'exploitation difficiles

QUINCAILLERIE

- trois paires de paumelles argent à 2 tiges avec un système de réglage horizontal dans le vantail avec paumelles visibles
- trois paires de paumelles dissimulées dans le vantail avec paumelles invisibles
- serrure bec de cane dans le vantail avec paumelles visibles et serrure à clé magnétique dans le vantail avec paumelles invisibles, serrure à cylindre brevetée, serrure à mortaiser ou serrure à verrou

VITRAGE

- modèle TURAN 1 verre trempé 8 mm ou, moyennant un supplément de prix, verre feuilleté de sécurité VSG 441 opalin ou noir, lisse sur deux faces

FRAISAGE

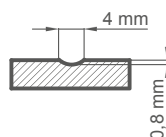

PORTE LAQUÉE



BLANC TITANE UV

SOLUTIONS DISPONIBLES

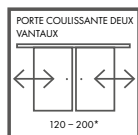
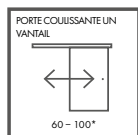
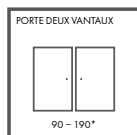
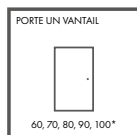

LARGEURS DE VANTAUX DISPONIBLES

60 70 80 90 100

SUPPLÉMENTS DE PRIX

détalonnage de porte

vantail avec paumelles visibles et invisibles « 100 »

cache-paumelles métalliques pour le vantail avec paumelles visibles (couleur : nickel brossé, patine, chrome brillant, laiton brillant, blanc et noir)

joint isolant bas de porte

verre feuilleté de sécurité VSG 441 opalin ou noir lisse sur deux faces

MILDA

VANTAUX LAQUÉS AVEC PAUMELLES VISIBLES, INVISIBLES ET RÉVERSIBLES

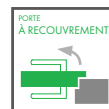

MILDA 4
poignée CUBE PREMIUM noir



MILDA 1



MILDA 2



MILDA 3



MILDA 4



MILDA 5

Modèle présenté : MILDA 2, poignée CUBE PREMIUM noir



STRUCTURE

- vantail avec paumelles visibles, réversible ou avec paumelles invisibles
- cadre en bois (montants et traverses haute, traverse basse en MDF), revêtu de deux panneaux HDF
- remplissage stabilisant alvéolaire ou, moyennant un supplément de prix, remplissage panneau plein

FINITION

- les vantaux et les dormants sont peints avec un émail à l'eau durci par UV, ce qui permet d'obtenir une haute résistance aux conditions d'exploitation difficiles
- bords du vantail exécutés en technologie standard ou avec paumelles invisibles

QUINCAILLERIE

- trois paires de paumelles à tiges vissées dans le vantail avec paumelles visibles
- trois paires de paumelles dissimulées dans le vantail avec paumelles invisibles ou deux dans un vantail réversible
- serrure bec de cane dans le vantail avec paumelles visibles et serrure à clé magnétique dans le vantail avec paumelles invisibles et dans le vantail réversible: serrure à clé, serrure à cylindre brevetée, serrure à mortaiser ou serrure à verrou

FRAISAGE

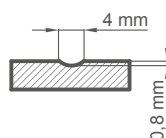

PORTE LAQUÉE



BLANC TITANE UV

SOLUTIONS DISPONIBLES

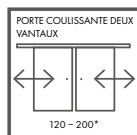
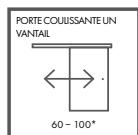
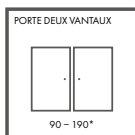
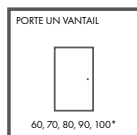

LARGEURS DE VANTAUX DISPONIBLES

60 70 80 90 100

SUPPLÉMENTS DE PRIX

vantail réversible

panneau plein

détalonnage de porte

vantail avec paumelles visibles et invisibles « 100 »

cache-paumelles métalliques pour le vantail avec paumelles visibles (couleur : nickel brossé, patine, chrome brillant, laiton brillant, blanc et noir)

joint isolant bas de porte

BALDUR

VANTAUX LAQUÉS AVEC PAUMELLES VISIBLES, INVISIBLES ET RÉVERSIBLES

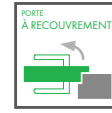

BALDUR 3
poignée CUBE PREMIUM



BALDUR 1



BALDUR 2



BALDUR 3



BALDUR 4



BALDUR 5



BALDUR 6

Modèle présenté : BALDUR 1, poignée CUBE PREMIUM et verre feuilleté noir VSG 221



STRUCTURE

- vantail avec paumelles visibles, réversible ou avec paumelles invisibles
- cadre en bois (montants et traverses haute, traverse basse en MDF), revêtu de deux panneaux HDF
- remplissage stabilisant alvéolaire ou, moyennant un supplément de prix, remplissage panneau plein

FINITION

- les vantaux et les dormants sont peints avec un émail à l'eau durci par UV, ce qui permet d'obtenir une haute résistance aux conditions d'exploitation difficiles
- bords du vantail exécutés en technologie standard ou avec paumelles invisibles

QUINCAILLERIE

- trois paires de paumelles à tiges vissées dans le vantail avec paumelles visibles
- trois paires de paumelles dissimulées dans le vantail avec paumelles invisibles ou deux dans un vantail réversible
- serrure bec de cane dans le vantail avec paumelles visibles et serrure à clé magnétique dans le vantail avec paumelles invisibles et dans le vantail réversible: serrure à clé, serrure à cylindre brevetée, serrure à mortaiser ou serrure à verrou

VITRAGE

- **BALDUR 1, 3, 5 verre standard feuilleté et trempé VSG/ESG 441 de sécurité, verre opalin ou noir et lisse sur les deux faces**
- largeur de vitrage fixe ; BALDUR 1 – 50 mm, BALDUR 3, 5 – 210 mm

FRAISAGE

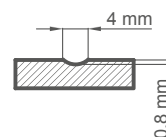

SUPPLÉMENTS DE PRIX

vantail réversible

panneau plein

détalonnage de porte

vantail avec paumelles visibles et invisibles « 100 »

cache-paumelles métalliques pour le vantail avec paumelles visibles (couleur : nickel brossé, patine, chrome brillant, laiton brillant, blanc et noir)

joint isolant bas de porte (non applicable pour BALDUR 1, 3, 5)

PORTE LAQUÉE

BLANC TITANE UV

SOLUTIONS DISPONIBLES¹⁾

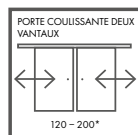
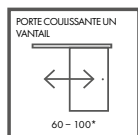
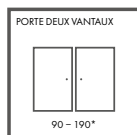
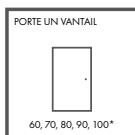

LARGEURS DE VANTAUX DISPONIBLES

60 70 80 90 100

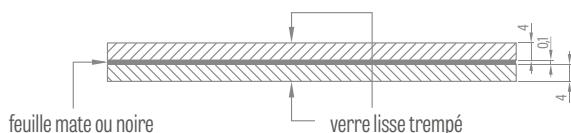

Verre standard VSG/ESG feuilleté et trempé opalin ou noir

DÉTALONNAGE DE PORTE



BALDUR 1



BALDUR 3

¹⁾ modèles BALDUR 1, 3, 5 non disponibles dans les systèmes coulissants et systèmes de portes à deux vantaux

SYLENA

VANTAUX LAQUÉS AVEC PAUMELLES VISIBLES, INVISIBLES ET RÉVERSIBLES

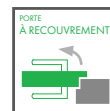

SYLENA 2
poignée CUBE mat noir



SYLENA 1



SYLENA 2



SYLENA 3



SYLENA 4



SYLENA 5



SYLENA 6



SYLENA 7



SYLENA 8

Modèle présenté : SYLENA 7, poignée CUBE mat noir



STRUCTURE

- vantail avec paumelles visibles, réversible ou avec paumelles invisibles
- cadre en bois (montants et traverses haute, traverse basse en MDF), revêtu de deux panneaux HDF
- remplissage stabilisant alvéolaire ou, moyennant un supplément de prix, remplissage panneau plein

FINITION

- les vantaux et les dormants sont peints avec un émail à l'eau durci par UV, ce qui permet d'obtenir une haute résistance aux conditions d'exploitation difficiles
- bords du vantail exécutés en technologie standard ou avec paumelles invisibles

QUINCAILLERIE

- trois paires de paumelles à tiges vissées dans le vantail avec paumelles visibles
- trois paires de paumelles dissimulées dans le vantail avec paumelles invisibles ou deux dans un vantail réversible
- serrure bec de cane dans le vantail avec paumelles visibles et serrure à clé magnétique dans le vantail avec paumelles invisibles et dans le vantail réversible: serrure à clé, serrure à cylindre brevetée, serrure à mortaiser ou serrure à verrou

FRAISAGE

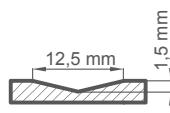

PORTE LAQUÉE



BLANC TITANE UV

SOLUTIONS DISPONIBLES

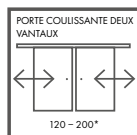
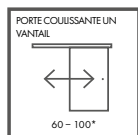
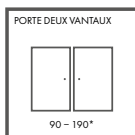
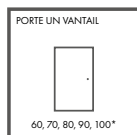

LARGEURS DE VANTAUX DISPONIBLES

60 70 80 90 100

SUPPLÉMENTS DE PRIX

vantail réversible

panneau plein

détalonnage de porte

vantail avec paumelles visibles et invisibles « 100 »

cache-paumelles métalliques pour le vantail avec paumelles visibles (couleur : nickel brossé, patine, chrome brillant, laiton brillant, blanc et noir)

joint isolant bas de porte

PORTES PLANES



Deux types de remplissages au choix: rayon de miel ou plaque plienne



Une large gamme de couleurs, jusqu'à 31 décors



Vous pouvez choisir entre un verre de sécurité normal ou feuilleté



Trois types de ventilation au choix: manches, grille ou dégagement



Vous pouvez choisir un cadre fixe, réglable avec une bande de 6 cm ou 8 cm



Systèmes disponibles:



=



+



- 3 charnières réglables en deux parties
- Serrure de porte classique
- Vantail de porte rabattu

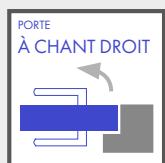

=



+



+



- 3 charnières cachées avec réglage 3D
- Serrure magnétique
- Vantail affleurant avec cadre



=



+



+



- 2 charnières cachées avec réglage 3D
- Serrure magnétique
- Vantail affleurant avec cadre



UNO PREMIUM

VANTAUX INTÉRIEURS AVEC PAUMELLES VISIBLES, INVISIBLES ET RÉVERSIBLES



UNO PREMIUM
coloris CHÊNE PREMIUM, poignée de porte LUNA PREMIUM ronde, mat noir



Modèle présenté : UNO PREMIUM, placage NOYER PREMIUM, poignée LINEA



Modèle présenté : UNO PREMIUM, placage CHÊNE PREMIUM, poignée CUBE



PORTE LAQUÉE



STRUCTURE

- vantail avec paumelles visibles, réversible ou avec paumelles invisibles
- cadre en bois (montants et traverses haute, traverse basse en MDF), revêtu de deux panneaux HDF
- remplissage stabilisant alvéolaire ou, moyennant un supplément de prix, remplissage panneau plein

FINITION

- panneau HDF revêtu de placage PREMIUM
- bords du vantail conçus pour les portes avec paumelles visibles standard et pour portes avec paumelles invisibles
- bords en coloris des vantaux ou optionnellement en coloris de surface noir lisse (en coloris MÉLÈZE TRANSVERSAL, finition des chants – noir transversal)

QUINCAILLERIE

- trois paires de paumelles à tiges vissées dans le vantail avec paumelles visibles
- trois paires de paumelles dissimulées dans le vantail avec paumelles invisibles ou deux dans un vantail réversible
- serrure bec de cane dans le vantail avec paumelles visibles et serrure à clé magnétique dans le vantail avec paumelles invisibles et dans le vantail réversible serrure à clé, serrure à cylindre brevetée, serrure à mortaiser ou serrure à verrou

SOLUTIONS DISPONIBLES

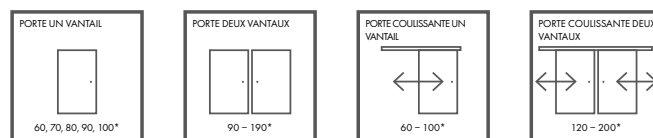

SUPPLÉMENTS DE PRIX

vantail réversible

- panneau plein
- renforcement pour ferme-porte
- un ferme-porte à bras articulé
- traverse inférieure additionnelle (possibilité de découpage jusqu'à max. 8 cm)
- manchons métalliques ronds et carrés (4 pcs) finition : nickel brossé, patine, blanc et noir
- manchons en plastique imitation bois (4 pcs)
- détalonnage de porte ou grille d'aération
- vantail avec paumelles visibles et invisibles « 100 »
- joint isolant bas de porte
- cache-paumelles métalliques pour le vantail avec paumelles visibles (nickel brossé, patine, chrome brillant, laiton brillant, blanc et noir) ;
- hublot en acier inoxydable: « chrome » poli ou « satiné » brossée ; verre decormat opalin, verre clair, diam. du hublot: int. 235 mm ext. 350 mm)
- finition des chants, vantaux noirs

PREMIUM



¹⁾ placage blanc lisse imitation peinture

PORTE LAQUÉE

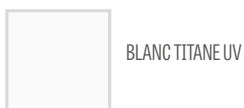

LARGEURS DE VANTAUX DISPONIBLES



TYPE DE FINITIONS DES CHANTS



FINITION DES CHANTS VANTAUX NOIRS LISSES (moyennant supplément de prix)



FINITION DES CHANTS VANTAUX NOIRS TRANSVERSAUX (moyennant supplément de prix)



UNO LUX

VANTAUX INTÉRIEURS AVEC PAUMELLES VISIBLES, INVISIBLES ET RÉVERSIBLES



UNO LUX
coloris NOYER GREKO, poignée TUPAI 2275 Q



UNO LUX 3



UNO LUX 4



UNO LUX 7



UNO LUX 9

Modèle présenté : UNO LUX 4, coloris WENGÉ ST CPL,
poignée TUPAI 2275 Q



FINISH



GREKO

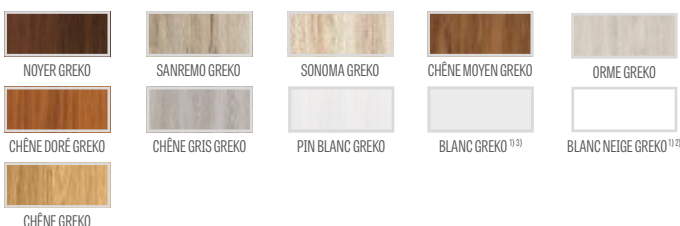

CPL

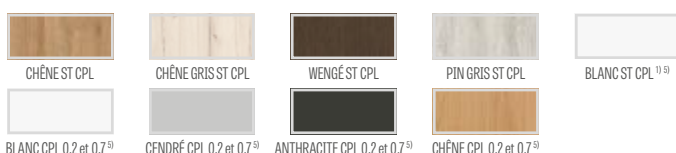

PREMIUM



SOLUTIONS DISPONIBLES 4)

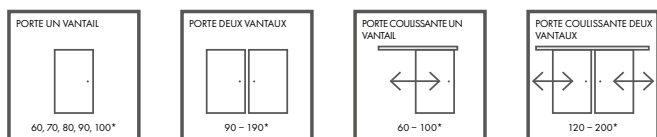

TYPE DE FINITIONS DES CHANTS



FINITION DES CHANTS
VANTAUX NOIRS
LISSES⁴⁾



FINITION DES CHANTS
VANTAUX NOIRS
TRANSVERSAUX⁴⁾

STRUCTURE

- vantail avec paumelles visibles, réversible ou avec paumelles invisibles
- cadre MDF revêtu de deux panneaux HDF, coloris GREKO et FINISH
- cadre en bois (montants et traverses haute, traverse basse en MDF) revêtu de deux panneaux HDF, coloris CPL et PREMIUM
- remplissage stabilisant alvéolaire ou, moyennant un supplément de prix, remplissage panneau plein

FINITION

- panneau HDF revêtu de placage
- bords du vantail exécutés en technologie SOFT ou STANDARD
- les stratifiés CPL 0,2 et 0,7 ne sont disponibles qu'avec un chant STANDARD, bord en ABS et uniquement dans la couleur du vantail.
- baguettes aluminium d'une largeur de 8 mm posées en affleurement avec le plan du vantail, sur les deux côtés du vantail
- le vantail réversible n'est disponible qu'en bord STANDARD et dans les coloris GREKO, PREMIUM et ST CPL
- les chants (finition STANDARD ou avec paumelles invisibles et sans feuillure) bord en coloris de surface ou optionnellement en noir lisse (en coloris mélèze, transversal, bord noir avec structure transversale)

QUINCAILLERIE

- deux paires de paumelles à tiges à tiges vissées ou trois paires de paumelles (coloris GREKO, PREMIUM) pour le vantail avec paumelles visibles
- trois paires de paumelles dissimulées dans le vantail avec paumelles invisibles ou deux dans un vantail réversible
- serrure bec de cane dans le vantail avec paumelles visibles et serrure à clé magnétique dans le vantail avec paumelles invisibles et dans le vantail réversible serrure à clé, serrure à cylindre brevetée, serrure à mortaiser ou serrure à verrou

LARGEURS DE VANTAUX DISPONIBLES

60 70 80 90 100

SUPPLÉMENTS DE PRIX

vantail réversible (non disponible en CPL 0,2 et 0,7)

âme panneau plein (en standard, le prix comprend également une troisième paire de paumelles pour le vantail avec paumelles visibles)

renforcement pour ferme-porte

un ferme-porte à bras articulé

traverse inférieure additionnelle (possibilité de découpage jusqu'à max. 8 cm)

manchons métalliques ronds ou carrés (4 pcs) finition nickel brossé, patine, blanc et noir

manchons en plastique

détalonnage de porte ou grille d'aération (dans des modèles UNO LUX 3, 4, pas de possibilité de detalonnage)

vantail avec paumelles visibles et invisibles « 100 » (en standard, le prix comprend également une troisième paire de paumelles pour le vantail)

paumelle supplémentaire pour le vantail avec paumelles visibles et toujours utilisée dans la norme tchèque (non applicable aux panneaux pleins, aux coloris GREKO et aux vantaux « 100 »)

joint isolant bas de porte

cache-paumelles métalliques pour le vantail avec paumelles visibles (nickel brossé, patine, chrome brillant, laiton brillant, blanc et noir) ;

finition des chants, vantaux noirs

¹⁾ placage blanc lisse imitation peinture, ²⁾ disponible uniquement en version SOFT où le placage est joint en feuillure

³⁾ uniquement STANDARD, ⁴⁾ non disponible en CPL 0,2 et CPL 0,7

BALDUR

VANTAUX INTÉRIEURS AVEC PAUMELLES VISIBLES, INVISIBLES ET RÉVERSIBLES



BALDUR 3
Coloris MÉLÈZE TRANSVERSAL, poignée TUPAI 2275 RT



BALDUR 1



BALDUR 3

Modèle présenté : BALDUR 1, coloris MÉLÈZE TRANSVERSAL
poignée TUPAI 2275 RT chrome brossé



STRUCTURE

- vantail avec paumelles visibles, réversible ou avec paumelles invisibles
- cadre en bois (montants et traverses haute, traverse basse en MDF), revêtu de deux panneaux HDF
- remplissage stabilisant alvéolaire ou, moyennant un supplément de prix, remplissage panneau plein
- modèle non disponible pour les portes à deux vantaux et les systèmes coulissants

FINITION

- panneau HDF revêtu d'un placage PREMIUM ou CPL
- bords du vantail conçus pour les portes avec paumelles visibles standard et en stratifiés CPL 0.2 et bord en ABS et uniquement en coloris du vantail
- le vantail réversible n'est disponible qu'en bord STANDARD et dans les coloris GREKO, PREMIUM et ST CPL
- bords du vantail en coloris du surface ou optionnellement en coloris noir lisse (en coloris MÉLÈZE TRANSVERSAL, finition des chants - noir transversal). Bord noir recouvert avec coloris sur le périmètre et sur le verre (non disponible en CPL 0.2).

QUINCAILLERIE

- deux paires de paumelles à tiges à tiges vissées ou trois paires de paumelles (coloris PREMIUM) pour le vantail avec paumelles visibles
- trois paires de paumelles dissimulées dans le vantail avec paumelles invisibles ou deux dans un vantail réversible
- serrure bec de cane dans le vantail avec paumelles visibles et serrure à clé magnétique dans le vantail avec paumelles invisibles et dans le vantail réversible: serrure à clé, serrure à cylindre brevetée, serrure à mortaiser ou serrure à verrou

VITRAGE

- BALDUR 1, 3 verre opalin 8 mm ou, moyennant supplément de prix, verre feuilleté et trempé VSG/ESG 441 de sécurité, verre opalin ou noir et lisse sur les deux faces

LARGEURS DE VANTAUX DISPONIBLES

60 70 80 90 100

SUPPLÉMENTS DE PRIX

vantail réversible

(non disponible en CPL 0,2)

panneau plein

détalonnage de porte

vantail avec paumelles visibles et invisibles « 100 »

paumelle supplémentaire pour le vantail avec paumelles visibles et toujours utilisée dans la norme tchèque (non applicable au panneau plein, aux coloris PREMIUM et au vantail « 100 »)

verre VSG/ESG 441 opalin ou noir

cache-paumelles métalliques pour le vantail avec paumelles visibles (nickel brossé, patine, chrome brillant, laiton brillant, blanc et noir) ;

finition des chants, vantaux noirs

DÉTALONNAGE DE PORTE



BALDUR 1



BALDUR 3

1) placage blanc lisse imitation peinture

PREMIUM



NOYER
PREMIUM



ÉRABLE GRIS
PREMIUM



CHÈNE
PREMIUM

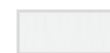

ÉCORCE BLANC
PREMIUM



FRÈNE GRAPHITE
PREMIUM



BÉTON
PREMIUM



MÉLÈZE
TRANSVERSAL

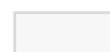

BLANC
PREMIUM 1)

CPL



CHÈNE ST CPL



CHÈNE GRIS ST CPL



WENGÉ ST CPL



PIN GRIS ST CPL

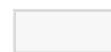

BLANC ST CPL 1)2)



BLANC CPL 0,2 2)



CENDRÉ CPL 0,2 2)



ANTHRACITE CPL 0,2 2)



CHÈNE CPL 0,2 2)

SOLUTIONS DISPONIBLES 4)

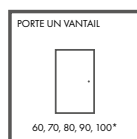

60, 70, 80, 90, 100*

TYPE DE FINITIONS DES CHANTS



STANDARD



AVEC PAUMELLES
INVISIBLES



FINITION DES CHANTS
VANTAUX NOIRS
LISSES 4)



FINITION DES CHANTS
VANTAUX NOIRS
TRANSVERSAUX 4)

ALTAMURA

VANTAUX INTÉRIEURS AVEC PAUMELLES VISIBLES, INVISIBLES ET RÉVERSIBLES



ALTAMURA 5
coloris CHÊNE ST CPL, poignée LINEA



ALTAMURA 1



ALTAMURA 2



ALTAMURA 3



ALTAMURA 4



panneau central



panneau grille



ALTAMURA 5



ALTAMURA 6



ALTAMURA 7



ALTAMURA 8



panneau du bas

STRUCTURE

- vantail avec paumelles visibles, réversible ou avec paumelles invisibles
- cadre MDF revêtu de deux panneaux HDF, coloris GREKO et FINISH
- cadre en bois (montants et traverses haute, traverse basse en MDF) revêtu de deux panneaux HDF, coloris CPL et PREMIUM
- remplissage stabilisant alvéolaire ou, moyennant un supplément de prix, remplissage panneau plein

FINITION

- panneau HDF revêtu de placage
- chant du vantail exécuté en technologie SOFT (FINISH et GREKO) ou STANDARD (FINISH, GREKO, PREMIUM et CPL)
- les stratifiés CPL 0,2 et 0,7 ne sont disponibles qu'avec un chant STANDARD, bord en ABS et uniquement dans la couleur du vantail.
- le vantail réversible n'est disponible qu'en bord STANDARD et dans les coloris GREKO, PREMIUM et ST CPL
- les chants (finition standard ou avec paumelles invisibles) bord en coloris de surface ou optionnellement en noir lisse (en coloris mélèze, transversal, bord noir avec structure transversale)

QUINCAILLERIE

- deux paires de paumelles à tiges à tiges vissées ou trois paires de paumelles (coloris GREKO et PREMIUM) pour le vantail avec paumelles visibles
- trois paires de paumelles dissimulées dans le vantail avec paumelles invisibles ou deux dans un vantail réversible
- serrure bec de cane dans le vantail avec paumelles visibles et serrure à clé magnétique dans le vantail avec paumelles invisibles et dans le vantail réversible: serrure à clé, serrure à cylindre brevetée, serrure à mortaiser ou serrure à verrou

VITRAGE

- verre decormat opalin en standard, transparent ou, moyennant un supplément de prix, verre feuilleté de sécurité VSG 221 opalin, lisse sur deux faces
- possibilité d'inverser le côté vitré (vitrage standard RECTO)

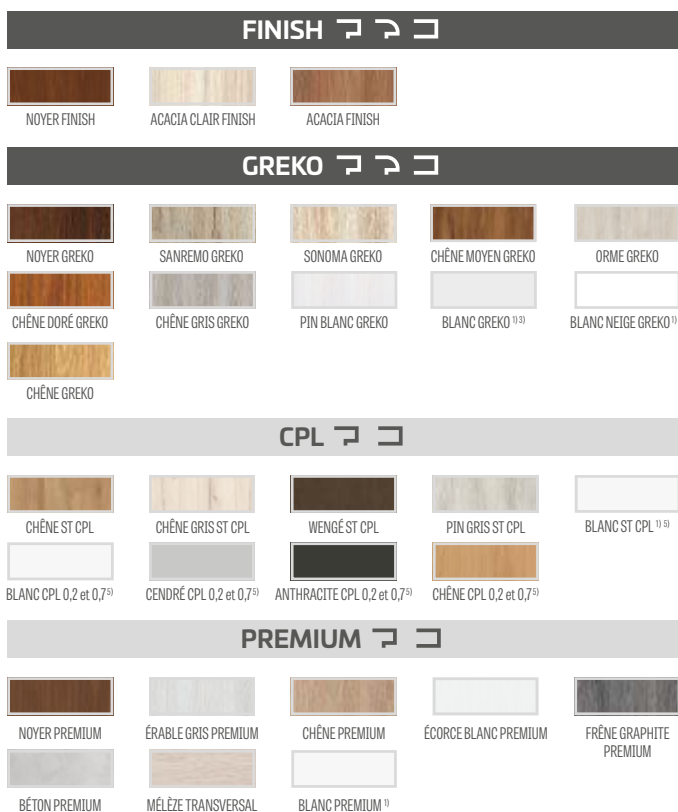

1) placage blanc lisse imitation peinture
 2) disponible uniquement en version SOFT, le placage est posé en feuillure
 3) disponible uniquement en version STANDARD
 4) non disponible en CPL 0,2 et CPL 0,7

SUPPLÉMENTS DE PRIX

vantail réversible

(non disponible en CPL 0,2 et 0,7)

âme panneau plein (en standard, le prix comprend également une troisième paire de paumelles pour le vantail avec paumelles visibles)

renforcement pour ferme-porte

un ferme-porte à bras articulé

traverse inférieure additionnelle (possibilité de découpage jusqu'à max. 8 cm)

détalonnage de porte ou grille d'aération

manchons métalliques ronds ou carrés (4 pcs) finition nickel brossé, patine, blanc et noir

manchons en plastique

vantail avec paumelles visibles et invisibles « 100 » (en standard, le prix comprend également une troisième paire de paumelles pour le vantail)

verre feuilleté VSG 221 opalin

paumelle supplémentaire pour le vantail avec paumelles visibles et toujours utilisée dans la norme tchèque (non applicable aux panneaux pleins, aux coloris GREKO, PREMIUM et aux vantaux « 100 »)

joint isolant bas de porte

cache-paumelles métalliques pour le vantail avec paumelles visibles (nickel brossé, patine, chrome brillant, laiton brillant, blanc et noir) ;

dans le modèle ALTAMURA 1, il est disponible un hublot en acier inoxydable : « chrome » poli ou « satiné » brossée ; verre decormat opalin, verre clair, diam. du hublot : int. 235 mm ext. 350 mm)

panneau en acier inoxydable (monté sur les deux faces des vantaux STANDARD), haut. 300 mm

finition des chants, vantaux noirs

LARGEURS DE VANTAUX DISPONIBLES

60 70 80 90 100

ENCADREMENT DU VITR.

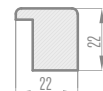

SOLUTIONS DISPONIBLES ⁴⁾

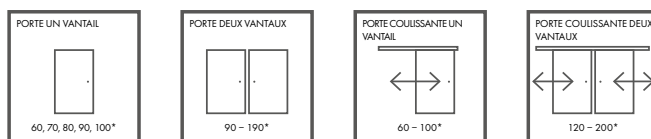

TYPE DE FINITIONS DES CHANTS



LORIENT

VANTAUX INTÉRIEURS AVEC PAUMELLES VISIBLES, INVISIBLES ET RÉVERSIBLES



LORIENT 1
coloris ÉRABLE GRIS PREMIUM, poignée TOPAZE INOX



LORIENT 1



LORIENT 2



LORIENT 3



LORIENT 4



LORIENT 5



LORIENT 6



LORIENT 7



LORIENT 8



LORIENT 9



LORIENT 10



LORIENT 11



LORIENT 12

STRUCTURE

- vantail avec paumelles visibles, réversible ou avec paumelles invisibles
- cadre MDF revêtu de deux panneaux HDF, coloris GREKO et FINISH
- cadre en bois (montants et traverses haute, traverse basse en MDF) revêtu de deux panneaux HDF, coloris CPL et PREMIUM
- remplissage stabilisant alvéolaire ou, moyennant un supplément de prix, remplissage panneau plein

FINITION

- panneau HDF revêtu de placage
- bords du vantail exécutés en technologie SOFT ou STANDARD.
- le vantail réversible n'est disponible qu'en bord STANDARD et dans les coloris GREKO, PREMIUM et ST CPL
- les chants (finition standard ou avec paumelles invisibles) bord en coloris de surface ou optionnellement en noir lisse (en coloris mélèze, transversal, bord noir avec structure transversale)

QUINCAILLERIE

- deux paires de paumelles à tiges à tiges vissées ou trois paires de paumelles (coloris GREKO et PREMIUM) pour le vantail avec paumelles visibles
- trois paires de paumelles dissimulées dans le vantail avec paumelles invisibles ou deux dans un vantail réversible
- serrure bec de cane dans le vantail avec paumelles visibles et serrure à clé magnétique dans le vantail avec paumelles invisibles et dans le vantail réversible: serrure à clé, serrure à cylindre brevetée, serrure à mortaiser ou serrure à verrou

VITRAGE

- verre decormat opalin en standard, transparent ou, moyennant un supplément de prix, verre feuilleté de sécurité VSG 221 opalin, lisse sur deux faces
- possibilité d'inverser le côté vitré (vitrage standard RECTO)

SUPPLÉMENTS DE PRIX

vantail réversible

âme panneau plein (en standard, le prix comprend également une troisième paire de paumelles pour le vantail avec paumelles visibles)

renforcement pour ferme-porte

un ferme-porte à bras articulé

traverse inférieure additionnelle (possibilité de découpage jusqu'à max. 8 cm)

détalonnage de porte ou grille d'aération

manchons en plastique

manchons métalliques ronds ou carrés (4 pcs) finition nickel brossé, patine, blanc et noir

vantail avec paumelles visibles et invisibles « 100 » (en standard, le prix comprend également une troisième paire de paumelles pour le vantail)

verre feuilleté VSG 221 opalin, lisse sur deux faces

paumelle supplémentaire pour le vantail avec paumelles visibles et toujours utilisée dans la norme tchèque (non applicable aux panneaux pleins, aux coloris GREKO, PREMIUM et aux vantaux « 100 »)

joint isolant bas de porte

cache-paumelles métalliques pour le vantail avec paumelles visibles (nickel brossé, patine, chrome brillant, laiton brillant, blanc et noir) ;

finition des chants, vantaux noirs

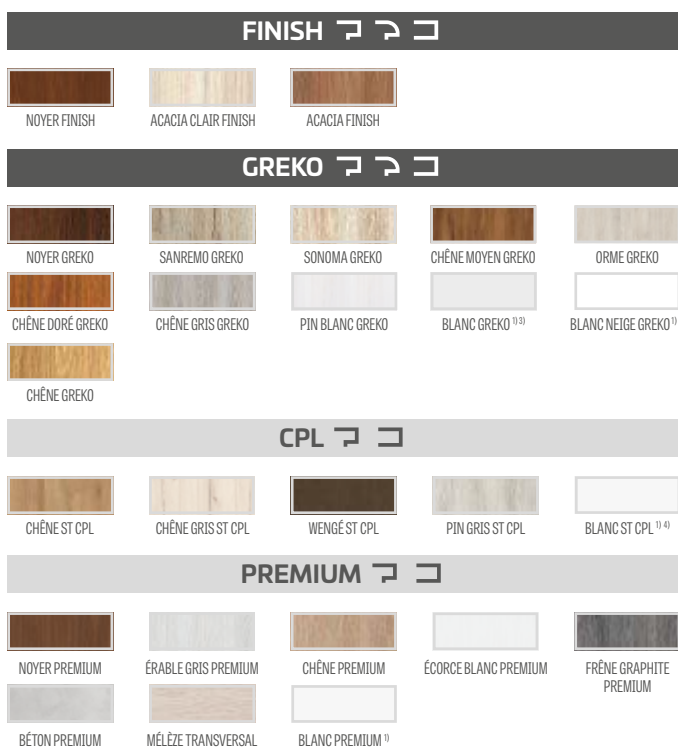

LARGEURS DE VANTAUX DISPONIBLES

60 70 80 90 100

ENCADREMENT DU VITRAI



SOLUTIONS DISPONIBLES

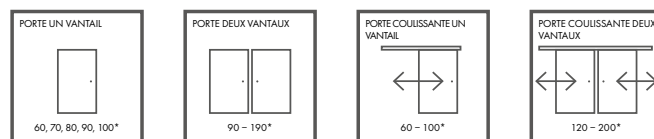

TYPE DE FINITIONS DES CHANTS

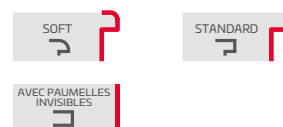

FINITION DES CHANTS VANTAUX NOIRS LISSES



FINITION DES CHANTS VANTAUX NOIRS TRANSVERSAUX

¹⁾ placage blanc lisse imitation peinture

²⁾ disponible uniquement en version SOFT, le placage est posé en feuillure

³⁾ disponible uniquement en version STANDARD

SORANO

VANTAUX INTÉRIEURS AVEC PAUMELLES VISIBLES, INVISIBLES ET RÉVERSIBLES

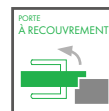

SORANO 1
coloris WENGÉ ST CPL, poignée TOPAZE INOX



SORANO 1



SORANO 2



SORANO 3



SORANO 4

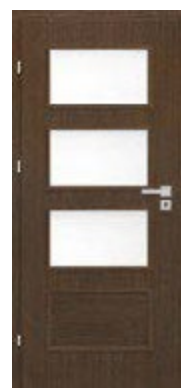

SORANO 5



SORANO 6



SORANO 7



SORANO 8



SORANO 9



SORANO 10



SORANO 11



SORANO 12

STRUCTURE

- vantail avec paumelles visibles, réversible ou avec paumelles invisibles
- cadre MDF revêtu de deux panneaux HDF, coloris GREKO et FINISH
- cadre en bois (montants et traverses haute, traverse basse en MDF) revêtu de deux panneaux HDF, coloris CPL et PREMIUM
- remplissage stabilisant alvéolaire ou, moyennant un supplément de prix, remplissage panneau plein

FINITION

- bords du vantail exécutés en technologie SOFT ou STANDARD.
- les stratifiés CPL 0,2 et 0,7 ne sont disponibles qu'avec un chant STANDARD, bord en ABS et uniquement dans la couleur du vantail.
- le vantail réversible n'est disponible qu'en bord STANDARD et dans les coloris GREKO, PREMIUM et ST CPL
- les chants (finition standard ou avec paumelles invisibles) bord en coloris de surface ou optionnellement en noir lisse (en coloris mélèze, transversal, bord noir avec structure transversale)

QUINCAILLERIE

- deux paires de paumelles à tiges à tiges vissées ou trois paires de paumelles (coloris GREKO et PREMIUM) pour le vantail avec paumelles visibles
- trois paires de paumelles dissimulées dans le vantail avec paumelles invisibles ou deux dans un vantail réversible
- serrure bec de cane dans le vantail avec paumelles visibles et serrure à clé magnétique dans le vantail avec paumelles invisibles et dans le vantail réversible: serrure à clé, serrure à cylindre brevetée, serrure à mortaiser ou serrure à verrou

VITRAGE

- verre decormat opalin en standard, transparent ou, moyennant un supplément de prix, verre feuilleté de sécurité VSG 221 opalin, lisse sur deux faces
- possibilité d'inverser le côté vitré (vitrage standard RECTO)

SUPPLÉMENTS DE PRIX

vantail réversible

(non disponible en CPL 0,2 et 0,7)

âme panneau plein (en standard, le prix comprend également une troisième paire de paumelles pour le vantail avec paumelles visibles)

renforcement pour ferme-porte

un ferme-porte à bras articulé

traverse inférieure additionnelle (possibilité de découpage jusqu'à max. 8 cm)

détalonnage de porte ou grille d'aération

manchons métalliques ronds ou carrés (4 pcs) finition nickel brossé, patine, blanc et noir

manchons en plastique

vantail avec paumelles visibles et invisibles « 100 » (en standard, le prix comprend également une troisième paire de paumelles pour le vantail)

verre feuilleté VSG 221 opalin

paumelle supplémentaire pour le vantail avec paumelles visibles et toujours utilisée dans la norme tchèque (non applicable aux panneaux pleins, aux coloris GREKO, PREMIUM et aux vantaux « 100 »)

joint isolant bas de porte

cache-paumelles métalliques pour le vantail avec paumelles visibles (nickel brossé, patine, chrome brillant, laiton brillant, blanc et noir) ;

finition des chants, vantaux noirs

FINISH

NOYER FINISH

ACACIA CLAIR FINISH

ACACIA FINISH

GREKO

NOYER GREKO

SANREMO GREKO

SONOMA GREKO

CHÊNE MOYEN GREKO

ORME GREKO

CHÊNE DORÉ GREKO

CHÊNE GRIS GREKO

PIN BLANC GREKO

BLANC GREKO 1)3

BLANC NEIGE GREKO 1)2

CHÊNE GREKO

CPL

CHÊNE ST CPL

CHÊNE GRIS ST CPL

WENGÉ ST CPL

PIN GRIS ST CPL

BLANC ST CPL 1)5

BLANC CPL 0,2 et 0,7 3

CENDRÉ CPL 0,2 et 0,7 3

ANTHRACITE CPL 0,2 et 0,7 3

CHÊNE CPL 0,2 et 0,7 3

PREMIUM

NOYER PREMIUM

ÉRABLE GRIS PREMIUM

CHÊNE PREMIUM

ÉCORCE BLANC PREMIUM

BÉTON PREMIUM

MÉLÈZE TRANSVERSAL

BLANC PREMIUM 1

LARGEURS DE VANTAUX DISPONIBLES

60 70 80 90 100

ENCADREMENT DU VITRAGE

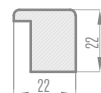

SOLUTIONS DISPONIBLES 4)

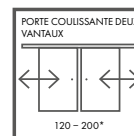
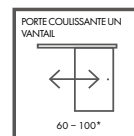
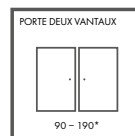
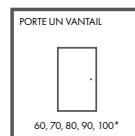

TYPE DE FINITIONS DES CHANTS

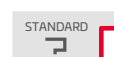

FINITION DES CHANTS VANTAUX NOIRS LISSES 4)



FINITION DES CHANTS VANTAUX NOIRS TRANSVERSAUX 4)

1) placage blanc lisse imitation peinture

2) disponible uniquement en version SOFT, le placage est posé en feuillure

3) disponible uniquement en version STANDARD

4) non disponible en CPL 0,2 et CPL 0,7

PORTES EN VERRE GRAF



Design intéressant, 48 modèles au choix



Feuilles collées trempées ou stratifiées de 8 mm d'épaisseur

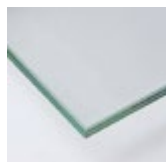

Une large gamme de couleurs de cadre de porte, jusqu'à 33 décors



La possibilité de faire un trou de ventilation



Vous pouvez choisir un cadre fixe, réglable avec une bande de 6 cm ou 8 cm



Systèmes disponibles:

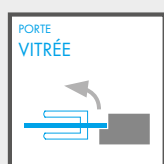

=



+



+



- Design moderne
- 2 charnières pleines
- Poignées et charnières en acier inoxydable ou peintes en noir





PORTES EN VERRE GRAF

VANTAUX EN VERRE POUR PORTES INTÉRIEURES

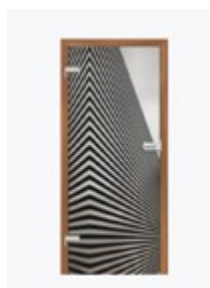

GRAF 1



GRAF 5

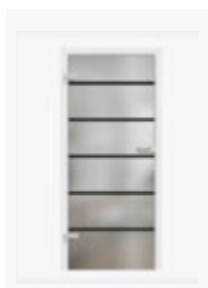

GRAF 6



GRAF 7



GRAF 8

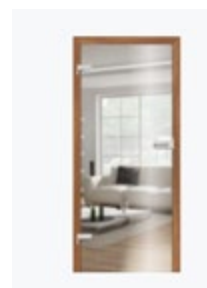

GRAF 9



GRAF 11

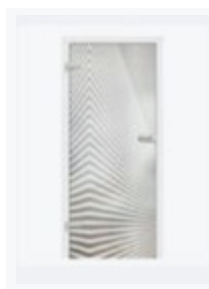

GRAF 12



GRAF 16

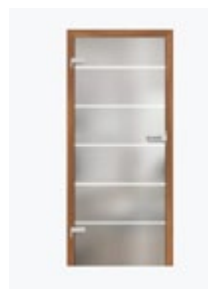

GRAF 17

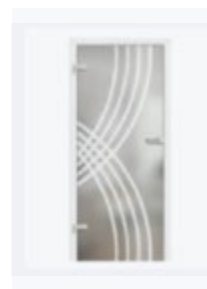

GRAF 18



GRAF 20

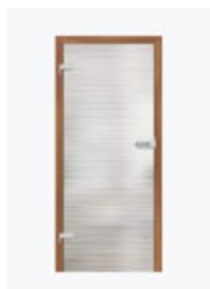

GRAF 22



GRAF 26

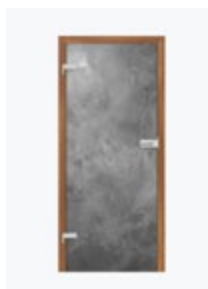

GRAF 27

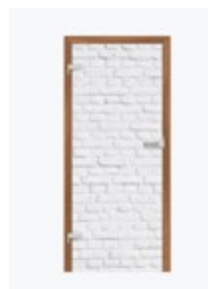

GRAF 28



GRAF 29



GRAF 30



GRAF 31



GRAF 32



GRAF 33



GRAF 34

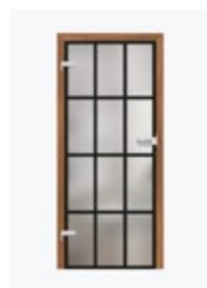

GRAF 35



GRAF 36



PORTES EN VERRE GRAF

VANTAUX EN VERRE POUR PORTES INTÉRIURES



GRAF 37



GRAF 38



GRAF 39



GRAF 40



GRAF 41



GRAF 42



GRAF 43



GRAF 44



GRAF 45



GRAF 46



GRAF 47



GRAF 48



GRAF 49



GRAF 50



GRAF 51



GRAF 52



GRAF 53

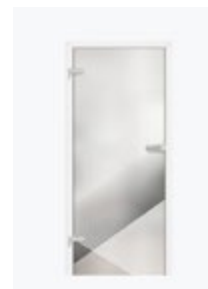

GRAF 54



GRAF 55



GRAF 56

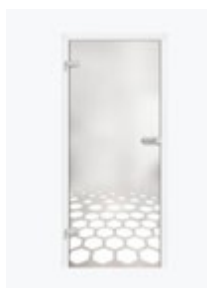

GRAF 57



GRAF 58

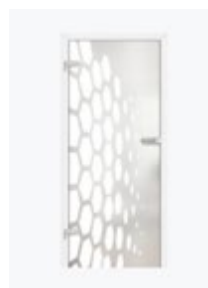

GRAF 59

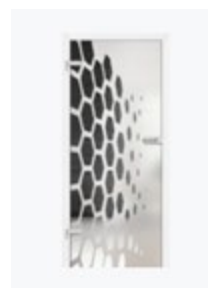

GRAF 60

Modèle présenté : GRAF 1, coloris BLANC GREKO



STRUCTURE

- verre trempé 8 mm, verre 8 mm teinté dans la masse (GRAF 26) et verre laminé 44.3 (GRAF 27, 28, 29)
- possibilité d'inverser le côté vitré (vitrage standard RECTO)
- verre opalin avec motifs peints en noir ou blanc

DORMANT FIXE ET RÉGLABLE

- les prix des dormants réglables et fixes pour les portes avec paumelles visibles sont disponibles aux p. possible 148-150
- l'utilisation de la gâche électrique pour ce modèle n'est pas possible
- dans les dormants pour panneaux de verre, une paumelle avec une tige de 10 mm est utilisée
- **POUR LES VANTAUX À PAUMELLES VISIBLES GRAF, LES DORMANTS SONT DISPONIBLES DANS TOUTES LES COLORIS, LE DORMANT PEINT EN BLANC TITANE UV EST ÉGALEMENT DISPONIBLE**

ATTENTION : Vous pouvez retrouver une gamme élargie de portes en verre et une variété de modèles existants sur notre site web www.erkado.pl. Les modèles qui y sont disponibles peuvent également être commandés via le panneau B2B.

LARGEURS DE VANTAUX DISPONIBLES

60 70 80 90 (moyennant supplément de prix)

SUPPLÉMENTS DE PRIX

vantail « 90 »

détalonnage de porte

QUINCAILLERIE METAL-BUD acier inoxydable

Metal-Bud

PRODUCENT KLAMEK

Formes disponibles : ovale et rectangle



2A OVALE



3A OVALE



1A OVALE



4AZ OVALE EXTÉRIEUR
4AW OVALES INTÉRIEUR



PAUMELLE ovale



2B RECTANGLE



3B RECTANGLE



1B RECTANGLE



4BZ RECTANGLE EXTÉRIEUR
4BW RECTANGLE INTÉRIEUR



PAUMELLE rectangle



QUINCAILLERIE

POIGNÉES POUR VANTAUX POUR PORTES PLANES ET BLOCS-PORTES

Les poignées ne peuvent pas être montées sur les vantaux de portes planes avec dormant rénovation

La poignée Manche RUMBA avec un revêtement antibactérien contenant des ions d'argent actifs

mat noir



mat noir



poignée METAL-BUD LUNA PREMIUM CARRÉE

chrome brillant, chrome brossé mat, laiton brillant, mat noir

Metal-Bud

PRODUCENT KLAMEK



chrome brillant



chrome brossé mat



laiton brillant



mat noir



POIGNÉE CLASSE PREMIUM

poignée METAL-BUD LUNA PREMIUM RONDE

chrome brillant, chrome brossé mat, laiton brillant, mat noir

Metal-Bud

PRODUCENT KLAMEK



chrome brillant



chrome brossé mat



laiton brillant



mat noir



POIGNÉE CLASSE PREMIUM

POIGNÉES POUR VANTAUX POUR PORTES PLANES ET BLOCS-PORTES

Les poignées ne peuvent pas être montées sur les vantaux de portes planes avec dormant rénovation

poignée structurelle METAL-BUD DECO

Metal-Bud

PRODUCENT KLAMEK

chrome brillant, nickel satiné



coloris CHÊNE MOYEN GREKO



coloris NOIR



coloris BLANC GREKO



coloris SONOMA GREKO



coloris NOYER GREKO



coloris CHÊNE GREKO



coloris SANREMO GREKO

poignée METAL-BUD IBIZA

chrome brillant, nickel satiné, graphite/chrome, mat blanc, mat noir



chrome brillant



graphite/chrome



nickel satiné



blanc noir



mat noir

poignée METAL-BUD LINEA chrome brillant, nickel satiné, graphite/chrome



chrome brillant



graphite/chrome



nickel satiné

ROSACE chrome brillant, nickel satiné, graphite/chrome, mat blanc, mat noir pour les modèles DECO, IBIZA, LINEA



POIGNÉES POUR VANTAUX POUR PORTES PLANES ET BLOCS-PORTES

Les poignées ne peuvent pas être montées sur les vantaux de portes planes avec dormant rénovation

poignées METAL-BUD ERKADO

acier inoxydable

Metal-Bud

PRODUCENT KLAMEK



poignée SAPPHIRE INOX



poignée METRO INOX



poignée PROXIMA INOX CARRÉE



poignée TOPAZE INOX



poignée ONYX INOX



poignée NOVA CARRÉE INOX



rosace à cylindre



rosace à clé



rosace WC



poignée NOVA RONDE INOX



poignée JUPITER INOX



poignée ROMA INOX



rosace à cylindre



rosace à clé



rosace WC

poignée METAL-BUD ERKADO mat noir



poignée TOPAZE mat noir



rosace à cylindre



rosace à clé



rosace WC

poignée BARCELONA

Nickel Velvet



poignée BARCELONA Nickel Velvet



rosace à cylindre



rosace à clé



rosace WC

POIGNÉES POUR VANTAUX POUR PORTES PLANES ET BLOCS-PORTES

Les poignées ne peuvent pas être montées sur les vantaux de portes planes avec dormant rénovation

poignée METAL-BUD SYRIUSZ et BLANCA RONDE

Metal-Bud

PRODUCENT KLAMEK

mat noir



poignée BLANCA RONDE



rosace à cylindre



rosace à clé



rosace WC



poignée SYRIUSZ noire



rosace à cylindre



rosace à clé



rosace WC

poignées TUPAI 2275 Q

chrome brossé, chrome brillant, noir



chrome brillant



chrome brossé



noir



poignées TUPAI 2275 RT

chrome brillant, chrome brossé, noir



chrome brillant



chrome brossé

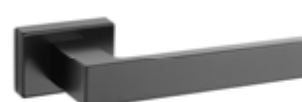

noir



POIGNÉES POUR VANTAUX POUR PORTES PLANES ET BLOCS-PORTES

Les poignées ne peuvent pas être montées sur les vantaux de portes planes avec dormant rénovation

poignées **GAMET** chrome brossé, chrome brillant



poignée MISTICO
chrome brillant



poignée MISTICO
nickel brossé



rosace à clé et à cylindre
rosace WC



poignée ERBA
nickel brossé



poignée ERBA
laiton antique



rosace à clé et à cylindre
rosace WC



poignée CASCADA
nickel brossé



poignée CASCADA
laiton antique



rosace à clé et à cylindre
rosace WC

POIGNÉES POUR VANTAUX POUR PORTES PLANES ET BLOCS-PORTES, ROSACE LONGUE

Les poignées ne peuvent pas être montées sur les vantaux de portes planes avec dormant rénovation (NON APPLICABLE aux poignées BLANCA). Les poignées avec rosace longue ne sont pas montées pour les portes à paumelles invisibles (entraxe)

poignées **METAL-BUD JUPITER INOX**, rosace longue

acier inoxydable investissement

Metal-Bud

PRODUCENT KLAMEK



poignée JUPITER INOX
rosace à clé



poignée JUPITER INOX
rosace WC



poignée JUPITER INOX
rosace à cylindre



poignée JUPITER INOX
rosace, serrure à mortaiser

POIGNÉES POUR VANTAUX POUR PORTES PLANES ET BLOCS-PORTES, ROSACE LONGUE

Les poignées ne peuvent pas être montées sur les vantaux de portes planes avec dormant rénovation (NON APPLICABLE aux poignées BLANCA). Les poignées avec rosace longue ne sont pas montées pour les portes à paumelles invisibles (entraxe)

poignée METAL-BUD ASTRA et BLANCA

- la poignée BLANCA est conseillée pour vantaux de portes planes avec dormant rénovation

Metal-Bud

PRODUCENT KLAMEK

nickel, patine, chrome/satin, mat noir



poignée ASTRA
nickel, patine
rosace à clé

poignée BLANCA
chrome/satin
patine, mat noir
rosace à clé



poignée ASTRA nickel et BLANCA chrome/satine, patine, mat noir rosace WC



poignée ASTRA nickel et BLANCA chrome/satine, patine, mat noir rosace à cylindre



poignée ASTRA nickel et BLANCA chrome/satine, patine, mat noir rosace, serrure à mortaiser

poignée METAL-BUD TOPAZE INOX rosace longue acier inox

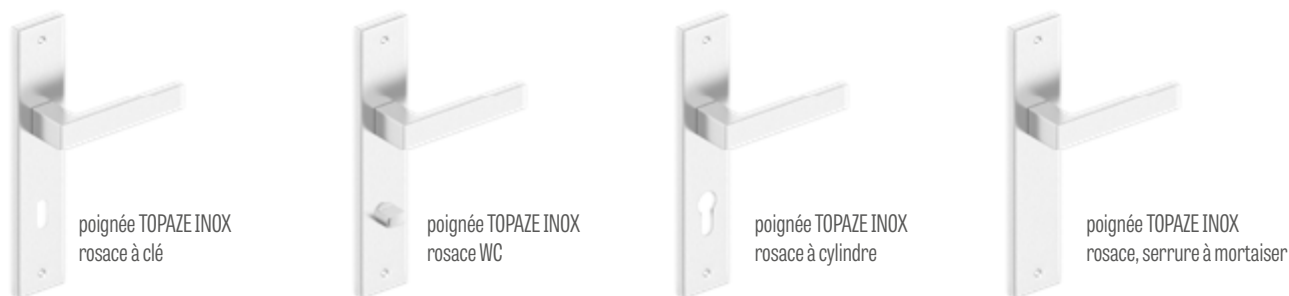

poignée TOPAZE INOX
rosace à clé

poignée TOPAZE INOX
rosace WC

poignée TOPAZE INOX
rosace à cylindre

poignée TOPAZE INOX
rosace, serrure à mortaiser

CYLINDRES



cylindre
couleur nickel satiné

CYLINDRE

taille

26/36

30/30

COMMENT CHOISIR SON CYLINDRE DE SERRURE

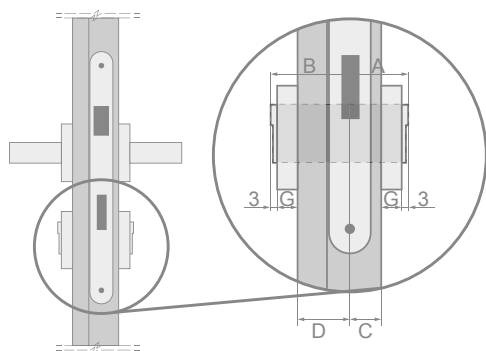

Voici ci-dessous l'exemple comment calculer la taille du cylindre de serrure pour les portes planes et les blocs-portes (40 mm) pour une rosace d'une épaisseur G=7 mm

$$A/B = (C+G+3) / (D+G+3)$$

$$A/B = (15+7+3) / (25+7+3)$$

$$A/B = 25/35$$

Type de porte	Épaisseur du vantail	Proportion d'emplacement de la serrure dans la porte (C/D)	Taille recommandé du cylindre (A/B)*
portes planes, blocs-portes (paumelles visibles)	40 mm	15/25	26/36
portes planes, blocs-portes (paumelles invisibles)	40 mm	20/20	30/30

* La taille recommandée du cylindre de serrure pour une rosace de 7 mm d'épaisseur et un jeu de 2 mm à 4 mm



INFORMATIONS TECHNIQUES

SENS D'OUVERTURE DES PORTES

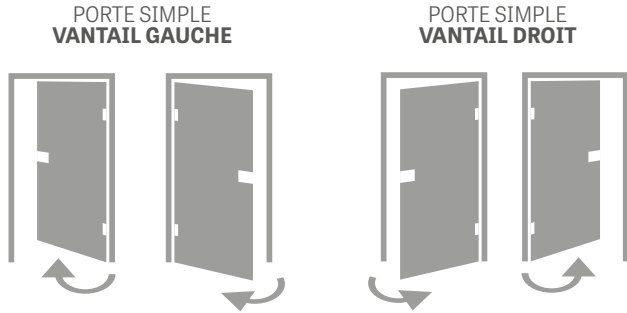

AVEC PAUMELLES INVISIBLES, PORTES AVEC VISIBLES, RÉVERSIBLES

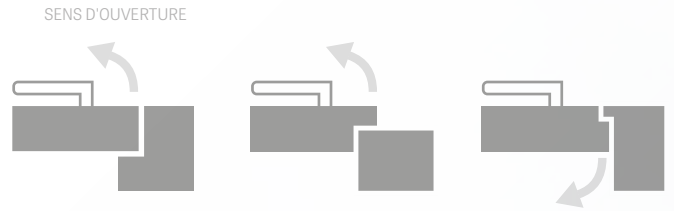

PORTE DOUBLE

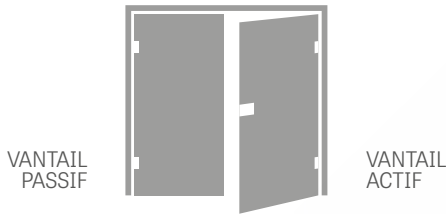

JONCTION DU DORMANT



COMMENT COMPARER LE PRIX D'UNE PORTE

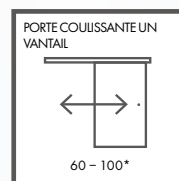
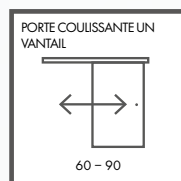
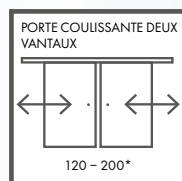
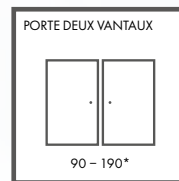
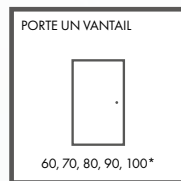
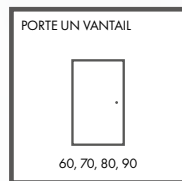
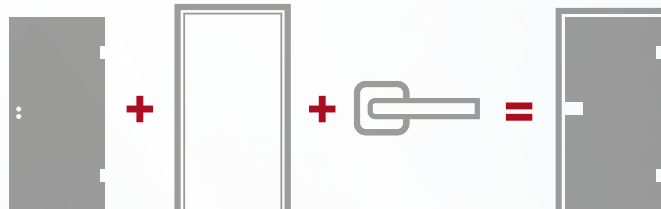

TYPES DE COLORIS

FINISH

Le placage FINISH est un film pré-imprégné, à savoir imprimé et ensuite protégé avec du vernis aux propriétés requises. L'utilisation des couches de finition avec des additifs assure une résistance de base de la surface.

GREKO

Le placage Greko est également un film pré-imprégné, à savoir imprimé et ensuite protégé au moyen d'un vernis aux propriétés désirées. L'utilisation des couches de finition avec des additifs assure une bonne résistance de la surface et l'élasticité du produit. La teneur en silicone dans le vernis confère au film une résistance accrue à l'eau.

Le placage Greko est fabriqué sur la base d'une couche primaire japonaise de haute densité non résinée. Grâce à cela, le film est écologique car il ne présente aucun risque tant pour la santé des personnes que pour l'environnement pendant sa production ou son utilisation ainsi que pendant son élimination. Il ne contient pas de formaldéhyde ni d'autres substances nocives.

Les films Greko se distinguent parmi les autres films par leurs motifs uniques. Ils garantissent une réalisation de haute qualité avec l'effet du bois naturel (en 3D). Les coloris assurent une parfaite imitation du bois naturel.

PREMIUM

Le placage Premium à base de polypropylène (PP) se distingue non seulement par son aspect mais aussi par son côté pratique car il est inflammable ainsi que très résistant aux rayures et à l'abrasion. Il donne un aspect noble et unique aux vantaux de porte tout en offrant une parfaite imitation du bois naturel.

Le placage Premium se distingue non seulement par son aspect mais aussi par son côté pratique car il est inflammable ainsi que très résistant aux rayures et à l'abrasion.

Toutes ces qualités et propriétés des produits de la gamme PREMIUM garantissent une utilisation fiable et de longue durée même dans les conditions d'exploitation difficiles.

ST CPL, CPL 0,2 et CPL 0,7

Le placage CPL ST se compose d'une couche décorative imprégnée de résines et d'une couche inférieure qui donne un aspect de flexibilité. Grâce au traitement de stratification, la couche superficielle (résine) devient plus dure et plus résistante aux rayures et à l'abrasion. Le stratifié se caractérise par une haute résistance aux chocs, à l'abrasion, aux rayures, aux hautes températures et aux rayons UV.

L'utilisation de ce type de matériau permet d'installer des portes dans les locaux soi-disant «à risque» [exposés à des hautes températures, à l'humidité ou à une exploitation supérieure à la moyenne]. L'épaisseur du stratifié est d'environ : ST CPL – 0,15 mm, CPL 0,2 – 0,2 mm et CPL 0,7 – 0,7 mm. En raison de sa dureté exceptionnelle, le stratifié CPL 0,7 n'est utilisé que sur la surface du vantail. Les vantaux recouverts de stratifiés CPL 0,2 et CPL 0,7 ont un bord ABS en PVC très résistant.

VERNIS UV

La surface de la porte dans la couleur du BLANC TITANAL UV est peinte plusieurs fois avec un vernis moderne dans la technologie de durcissement UV.

Les surfaces planes sont d'abord traitées avec une membrane d'apprêt spéciale, puis peintes deux fois avec une peinture de classe mondiale et durcies aux rayons UV.

Pour des raisons technologiques, les surfaces fraisées ne peuvent pas être protégées par le mobilier. Elles sont donc peintes trois fois et durcies aux rayons UV.

La peinture automatique (sans intervention humaine) après le balayage permet d'obtenir une qualité de surface idéale, tandis que le durcissement de la peinture à l'aide de la méthode la plus moderne de fixation par rayonnement ultraviolet (UV) entraîne une résistance mécanique très élevée.

TYPE DE FINITIONS DES CHANTS

BORD SOFT



Le vantail SOFT est exempté d'arêtes vives ce que lui donne un aspect esthétique et moderne. La finition du vantail est réalisée à partir d'un placage haute résistance aux rayures, ce qui améliore considérablement sa résistance à l'usure.

Le placage des vantaux SOFT est relié dans deux endroits montrés sur le schéma (sauf la couleur BLANC NEIGE GREKO, dans ce cas-là le contreplaqué est relié à l'intérieur de la feuillure).



BORD STANDARD



La surface plane est revêtue d'un placage CPL ST de 0,15 mm d'épaisseur ainsi que d'un placage polypropylène PREMIUM, placage GREKO ou film FINISH.

Le vantail réalisé selon la technologie STANDARD présente des arêtes vives sur lesquels le panneau supérieur se relie avec le contreplaqué de bord, comme illustré sur le schéma. Dans les stratifiés CPL 0,2 et CPL 0,7, il s'agit d'un placage de PVC très résistant, appelé ABS. De plus, la méthode d'assemblage du placage est identique pour les vantaux non affleurants des portes coulissantes et des portes avec paumelles invisibles.



VANTAIL DE BLOCS-PORTES STILE

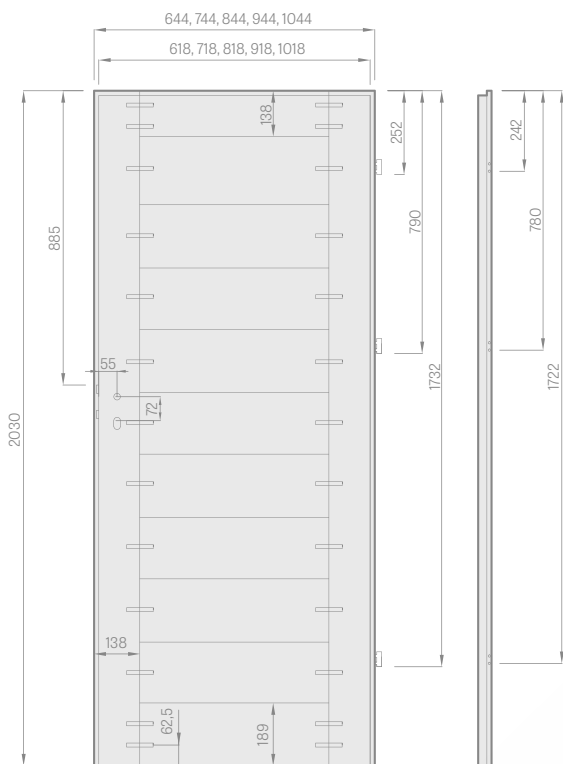

vantail avec paumelles visibles



- A** montants MDF ou revêtus d'un placage PREMIUM
- B** traverses MDF



Traverses stable épaisseur 35 mm ou 22 mm



Panneaux vitrés esthétique sans moulures



Traverse basse MDF pour contreplaqué GREKO



Montant en contreplaqué pour les placages PREMIUM et CPL

VANTAIL PLAN

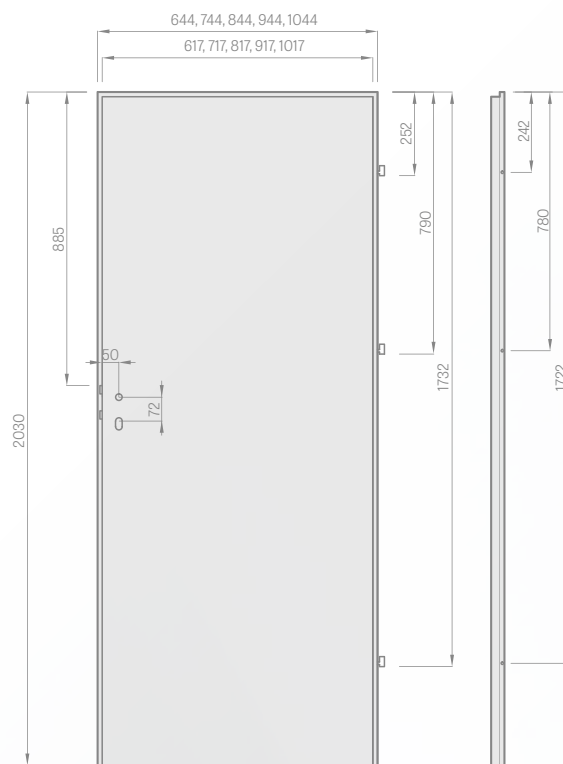

vantail avec paumelles visibles

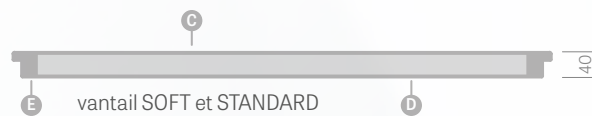

- A** panneau MDF ; **B** joint ; **C** panneau HDF ; **D** remplissage ;
- E** cadres MDF ou bois dans HERSE SET et UNO PREMIUM

TYPES DE REMPLISSAGE

âme alvéolaire



panneau plein



L'âme alvéolaire et le panneau plein sont disponible **UNIQUEMENT** pour les portes planes. Pour le panneau plein, il est nécessaire d'utiliser une troisième paire de paumelles.

PORTES EN VERRE GRAF

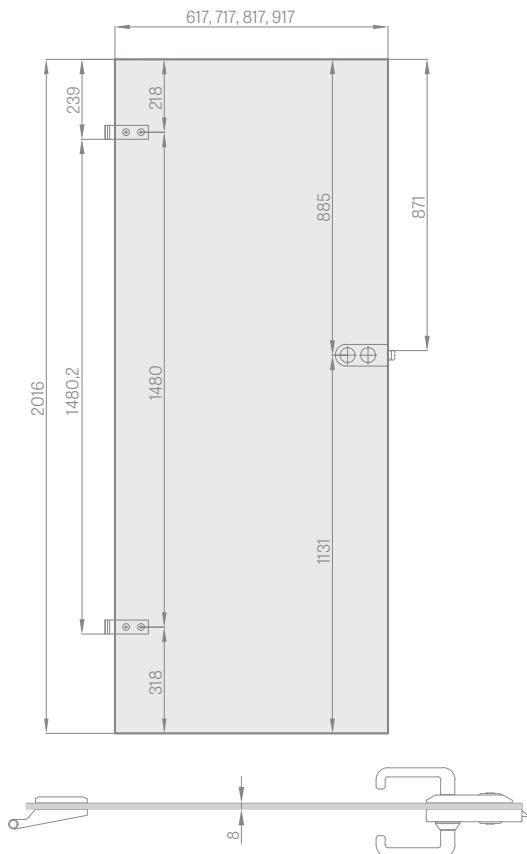

SERRURE SALLE DE BAIN À CONDAMNATION PAR BOUTON SUR LE CÔTÉ

extérieur (E)

intérieur (I)

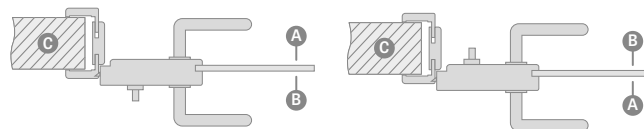

A couloir ; B salle de bains ; C mur

Serrure WC : lors de la commande de la serrure à condamnation, il faut choisir :

serrure EXTERIEURE – si le verrouillage est installé sur la face extérieure de la porte de la salle de bains (E)

ou

serrure INTERIEURE – si le verrouillage est installé sur la face intérieure de la porte de la salle de bains (I).

ATTENTION : Le sens d'une serrure à condamnation est (Droite Gauche)

VITRAGE STANDARD RECTO



VITRAGE À LA DEMANDE VERSO :

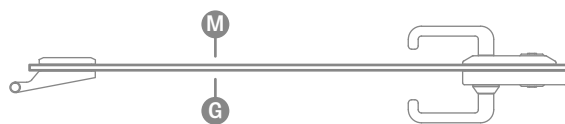

G face lisse ; M face mate avec éléments décoratifs

CACHE-PAUMELLES EN MÉTAL



nickel brossé, patine, chrome brillant, laiton brillant, mat blanc et mat noir

Dimensions des cache-paumelles :

– diamètre externe : 16 mm pour les portes de type HERS SET et FORTECA

– diamètre interne : 15 mm pour les portes planes et blocs-portes

– longueur : 47 mm

AÉRATION

Le détalonnage n'est pas disponible dans les vantaux non affleurants des systèmes coulissants en applique et à galandage.

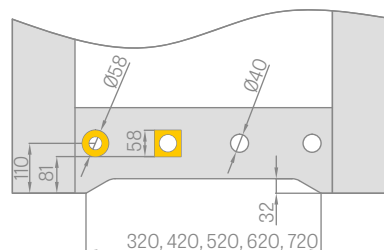

AÉRATION



Manchons en plastique pour les groupes de coloris FINISH



Manchons en plastique imitation bois pour blocs-portes STILE, groupe de coloris GREKO, PREMIUM et CPL



Manchons métalliques rectangulaires et ronds



Grilles d'aération

VANTAUX SUR MESURE

Il est possible de réduire la taille des vantaux suivant la norme polonaise, jusqu'à 50 mm maximum ou jusqu'à 80 mm, dans le cas de la gamme HERSE SET (s'ils n'ont pas été découpés en usine) et des vantaux planes équipés d'une traverse inférieure supplémentaire prémontée.

(NOTA : il est impossible de réduire la taille des vantaux FRAGI, des portes à deux vantaux, des portes coupe-feu, des vantaux non affleurantes pour les systèmes coulissants, des portes en verre GRAF, ainsi que des vantaux des blocs-portes conforme à la norme tchèque.)

La hauteur du vantaux fabriqué selon la norme dite CZ est inférieure de 47 mm à la norme PL.

VITRAGE STANDARD « RECTO »

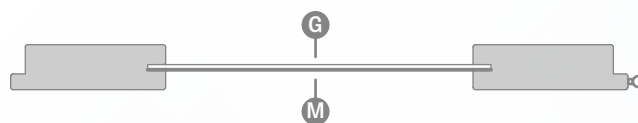

VITRAGE À LA DEMANDE « VERSO »

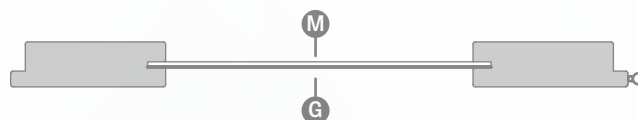

G face lisse ; M face mate avec éléments décoratifs

L'ILLUSTRATION DE LA TRANSPARENCE DU VITRAGE



GRAF 1
verre trempé peint



GRAF 12
verre trempé peint



GRAF 8
décomat



GRAF 9
transparent



GRAF 26
dark grey



GRAF 29
Verre feuilleté

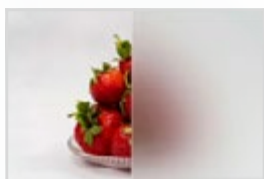

Verre trempé
décomat laiteux



Verre trempé
transparent

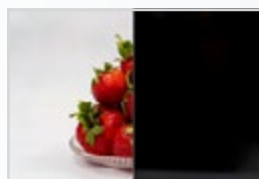

VSG Noir

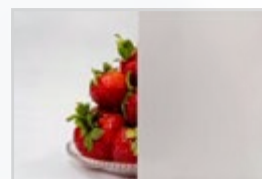

VSG Laiteux

VERRE FEUILLETÉ VSG 221, 331, 441 OPALIN

pour blocs-portes STILE et portes planes

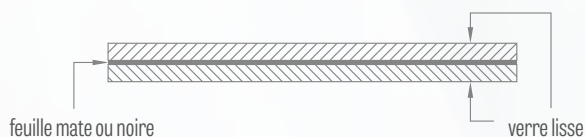

KIT D'ENTRETIEN, DE NETTOYAGE ET DE RENOVATION DES SURFACES DES PORTES OTTIMO



2 x 250 ml

GÂCHE ÉLECTRIQUE

(disponible pour le dormant fixe et réglable des portes avec paumelles visibles, voir p. 149-150, mais non disponible pour dormants pour panneau en verre GRAF et pour portes à double vantail)



Types de gâches électriques disponibles :

- simple 12 V
- simple 24 V
- avec interrupteur 12 V
- avec interrupteur 24 V
- réversible 12 V
- réversible 24 V

GÂCHE ÉLECTRIQUE SIMPLE

- elle reste tout le temps fermée, elle s'ouvre après la mise sous tension

GÂCHE ÉLECTRIQUE AVEC INTERRUPTEUR

- elle fonctionne comme une gâche simple sauf qu'elle peut être désactivée en déplaçant le cliquet

GÂCHE ÉLECTRIQUE REVERSIBLE

- ouverture après la mise sous tension, fermeture après la mise hors tension

Les gâches électriques avec interrupteur ne sont pas disponibles pour les portes coupe-feu.

QUINCAILLERIE

SERRURES BEC DE CANE

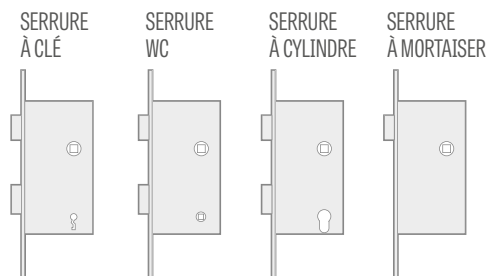

ENTRAXES DES SERRURES

1. Dans les vantaux à paumelles visibles, l'entraxe de la serrure bec de canne pour clé, WC et cylindre est de 72 mm.
 2. Dans les vantaux à paumelles invisibles et réversibles, l'entraxe de la serrure magnétique respectivement :
 - clé et WC entraxe 90 mm
 - cylindre : entraxe 85 mm
- Dans les serrures WC, le trou pour le verrouillage est un carré avec un côté :
- norme PL : 4 mm
 - norme CZ : 6 mm

ASSEMBLAGE PAR CHEVILLES DU DORMANT POUR VANTAIL AVEC PAUMELLES INVISIBLES

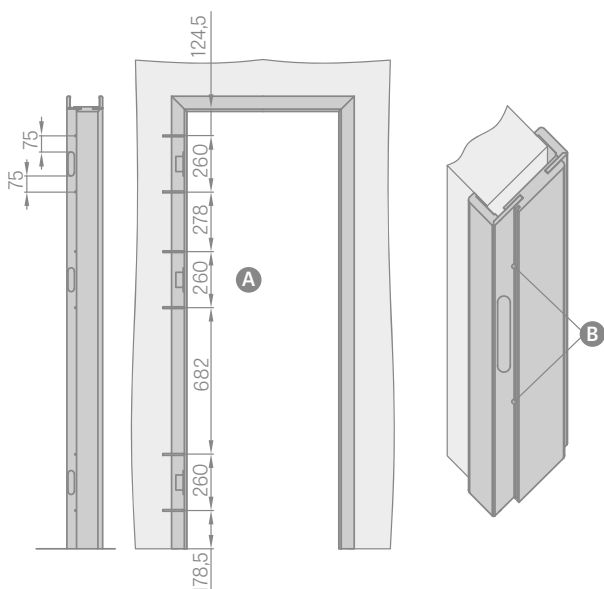

- A** Faire des trous pour les vis à métal, min. 80 mm x Ø6 mm
- B** Pour le montage du dormant, en plus de la mousse de montage du côté des paumelles, il faut utiliser des ancrés de montage. Faire les trous pour les vis sous le joint de manière à ce que l'insertion du joint les masque

QUINCAILLERIE AVEC PAUMELLES INVISIBLES



paumelles dissimulées



paumelles magnétique



gâche de serrure magnétique réglable





vantail affleurant la surface du dormant



SYSTÈME COULISSANT

EN APPLIQUE

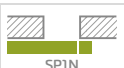
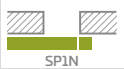
SYSTÈMES COULISSANTS EN APPLIQUE À DEUX VANTAUX :

SIMPLE SP1Nz (avec contre-plaque poignée)	
SIMPLE SP1Nz (sans contre-plaque poignée)	
DOUBLE SP2N	

Le prix inclut :

Le rail en aluminium avec un capot et une butée dans la même couleur que le vantail d'une longueur de :

- 210 cm pour le vantail « 100 »
- 200 cm pour le vantail « 90 »
- 180 cm pour le vantail « 80 »
- 150 cm pour les vantaux « 70 » et « 60 »

Configurations disponibles des systèmes coulissants en applique :

- rail avec un capot et butée avec joint (uniquement pour les modèles SP1Nz et SP1Nb)
- rail avec un capot et dormant tunnel (uniquement pour le modèle SP2N)
- rail avec un capot et une butée + dormant tunnel (uniquement pour les modèles SP1Nz et SP1Nb)
- rail avec un capot et butée avec joint + dormant tunnel (uniquement pour les modèles SP1Nz et SP1Nb)

Il n'est pas possible de réaliser une découpe du vantail non affleurant dans le système coulissant en applique.

SUPPLÉMENTS DE PRIX

dormant réglable de type « tunnel » au prix d'un dormant réglable

serrure à crochet + quincailleries
option disponible uniquement pour le système simple

une poignée ovale ou ronde. couleurs: chrome brillant, chrome brossé, laiton brillant, mat noir ; un kit des poignées est composé de deux pièces

synchronisation
ouverture ou la fermeture simultanée de deux vantaux se fait au moyen d'un seul vantail, uniquement pour SP2N

ralentisseur
ralentissement automatique du vantail dans la phase finale de la fermeture
uniquement pour SP1Nz et SP1Nb

POIGNÉES RONDES, OVALES

chrome brillant, chrome brossé, laiton brillant, mat noir



SERRURES À CROCHET À CLÉ

chrome brillant,
chrome brossé,
laiton brillant,
mat noir

La clé est disponible uniquement en couleur argent

La serrure à crochet à clé comprend deux poignées au choix.





SYSTÈMES COULISSANTS EN APPLIQUE

AVEC HABILLAGE DU DORMANT

SP1Nz ou SP1Nb (gauche version recto)

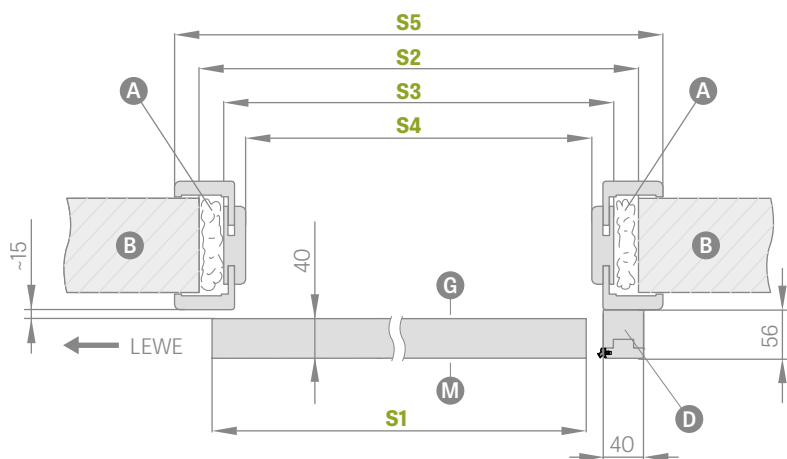

SP2N (version recto)

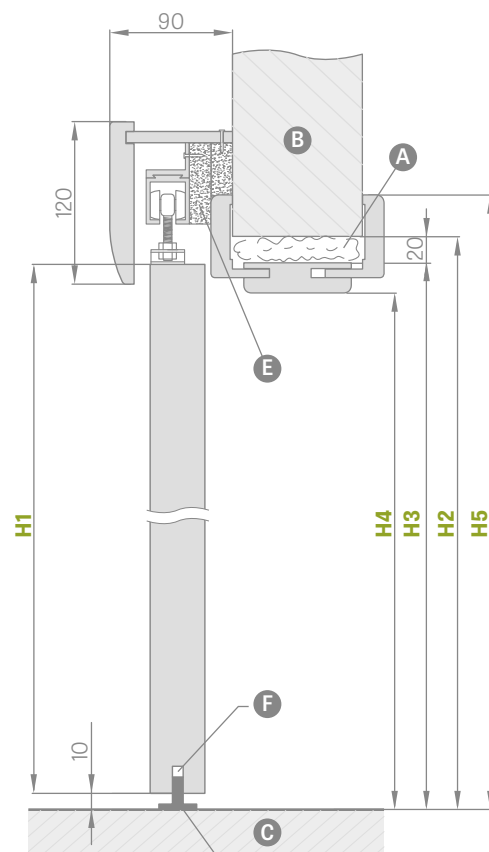
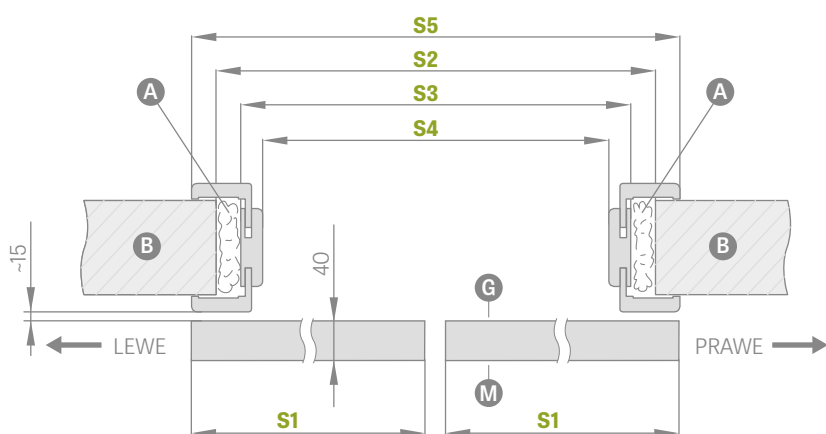

- A** - mousse
- B** - mur
- C** - plancher
- D** - poutre de butée
- E** - barres d'écartement
- F** - fraisage pour le système de guidage
- G** - face lisse du verre
- M** - face mate du verre
- P** - guide du sol

SYSTÈME COULISSANT EN APPLIQUE AVEC HABILLAGE DU DORMANT

PORTES À UN VANTAIL

PORTES À DEUX VANTAUX

		« 60 »	« 70 »	« 80 »	« 90 »	« 100 »	« 60 » x 2	« 70 » x 2	« 80 » x 2	« 90 » x 2	« 100 » x 2
S1	Largeur du dormant	644	744	844	944	1044	1288	1488	1688	1888	2088
S2	Largeur du trou dans le mur	688	788	888	988	1088	1288	1488	1688	1888	2088
S3	Largeur extérieure du dormant	648	748	848	948	1048	1248	1448	1648	1848	2048
S4	Largeur du dormant au nu	604	704	804	904	1004	1204	1404	1604	1804	2004
S5	Largeur du revêtement du dormant chambranle 6 cm/chambranle 8 cm	746/ 786	846/ 886	946/ 986	1046/ 1086	1146/ 1186	1346/ 1386	1546/ 1586	1746/ 1786	1946/ 1986	2146/ néant
H1	Hauteur du vantail	2030	2030	2030	2030	2030	2030	2030	2030	2030	2030
H2	Hauteur du trou dans le mur	2060	2060	2060	2060	2060	2060	2060	2060	2060	2060
H3	Hauteur extérieure du dormant	2040	2040	2040	2040	2040	2040	2040	2040	2040	2040
H4	Hauteur du dormant au nu	2018	2018	2018	2018	2018	2018	2018	2018	2018	2018
H5	Hauteur du revêtement du dormant chambranle 6 cm / chambranle 8 cm	2089/ 2109	2089/ 2109	2089/ 2109	2089/ 2109	2089/ 2109	2089/ 2109	2089/ 2109	2089/ 2109	2089/ 2109	2089/ néant



SYSTÈMES COULISSANTS EN APPLIQUE

SANS HABILLAGE DU DORMANT

SP1Nz ou SP1Nb (gauche version verso)

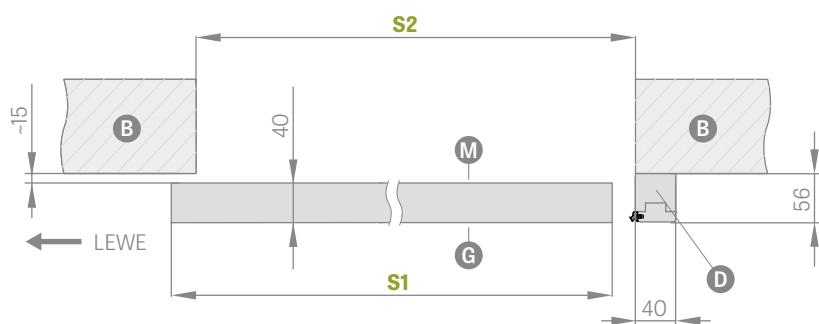

SP2N (version verso)

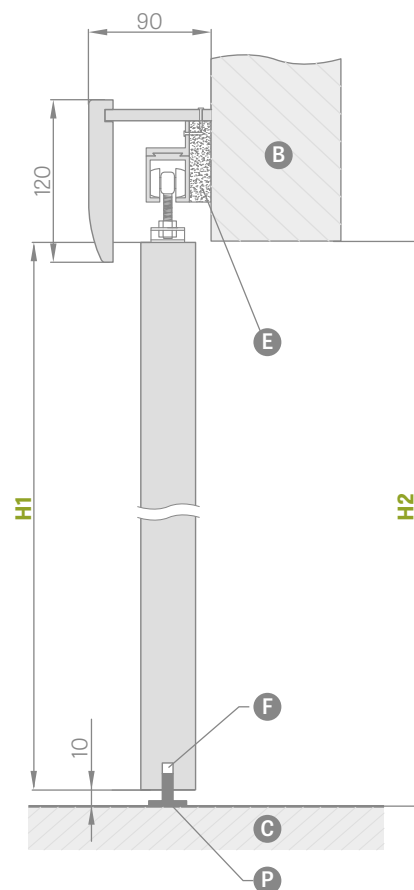
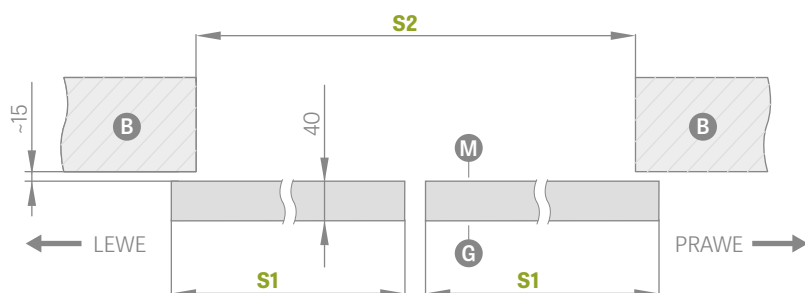

- B** – mur
- D** – poutre de butée
- F** – fraisage pour le système de guidage
- P** – guide du sol
- C** – plancher
- E** – barres d'écartement
- G** – face lisse du verre
- M** – face mate du verre

SYSTÈME COULISSANT EN APPLIQUE SANS HABILLAGE DU DORMANT

		PORTES À UN VANTAIL					PORTES À DEUX VANTAUX				
		« 60 »	« 70 »	« 80 »	« 90 »	« 100 »	« 60 » x 2	« 70 » x 2	« 80 » x 2	« 90 » x 2	« 100 » x 2
		S1	Largeur du dormant	644	744	844	944	1044	1288	1488	1688
S2	Largeur du trou dans le mur	602	702	802	902	1002	1202	1402	1602	1802	2002
H1	Hauteur du vantail	2030	2030	2030	2030	2030	2030	2030	2030	2030	2030
H2	Hauteur du trou dans le mur	2020	2020	2020	2020	2020	2020	2020	2020	2020	2020



SYSTÈMES COULISSANTS EN APPLIQUE

type LOFT



VANTAIL LOFT
coloris CHÊNE ST CPL, poignée ronde

Le système coulissant en applique de type LOFT est disponible en noir, le jeu comprend un vantail plein de type LOFT. En standard, le vantail LOFT possède un remplissage constitué d'une âme alvéolaire ou, moyennant un supplément de prix, d'un panneau plein. Le vantail possède des bords sans feuillure. Le système est conçu pour une baie finie, le tunnel n'est pas disponible. Le système complet comprend les éléments suivants : système coulissant LOFT + vantail LOFT + poignée + ferme-porte sur un ou deux côtés.

Système coulissant LOFT

poignée ovale ou ronde, mat noir

remplissage âme pleine

manchons métalliques ronds et carrés (4 pcs) ; finition : mat noir

ferme-porte sur un côté

finition des chants, vantaux noirs

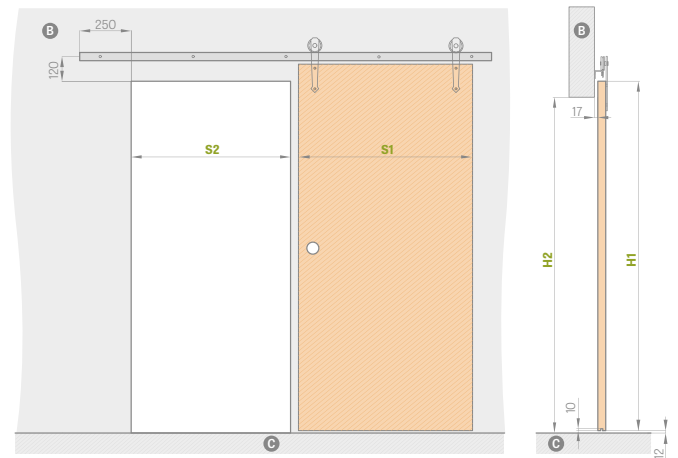

	« 60 »	« 70 »	« 80 »	« 90 »	« 100 »
S1 largeur du dormant	644	744	844	944	1044
S2 largeur du trou dans le mur	574	674	774	874	974
H1 hauteur du vantail	2150	2150	2150	2150	2150
H2 hauteur du trou dans le mur	2082	2082	2082	2082	2082

B – mur **C** – plancher

VANTAIL type LOFT		
PREMIUM / CPL	CPL 0,2	VERNIS BLANC TITANE UV

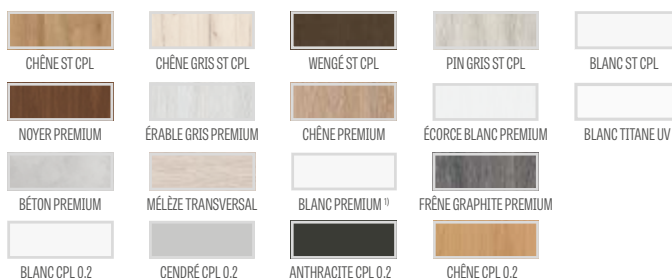

POIGNÉES RONDES et OVALES
mat noir



GUIDE — LONGUEUR :

- 200 cm pour vantaux « 60 », « 70 » et « 80 »
- 250 cm pour vantaux « 90 », « 100 »



FINITION DES CHANTS VANTAUX NOIRS LISSES¹⁾



FINITION DES CHANTS VANTAUX NOIRS TRANSVERSAUX²⁾

¹⁾ placage blanc lisse imitation peinture, ²⁾ non disponible en CPL 0,2



SYSTÈMES COULISSANTS EN APPLIQUE

type MAGIC



VANTAIL MAGIC
coloris CHÊNE PREMIUM, poignée ovale

Le système coulissant en applique de type MAGIC est disponible uniquement avec un vantail plein de type MAGIC. En standard, le vantail MAGIC possède un remplissage constitué d'une âme alvéolaire ou, moyennant un supplément de prix, d'un panneau plein. Le vantail possède des bords sans feuillure. Le système est conçu pour une baie finie, le tunnel n'est pas disponible. Le système complet comprend les éléments suivants : système coulissant MAGIC + vantail MAGIC + poignée

Système coulissant MAGIC

poignée ovale ou ronde

remplissage âme pleine

manchons métalliques ronds et carrés (4 pcs) ; finition : chrome brillant, chrome brossé, mat noir

finition des chants, vantaux noirs

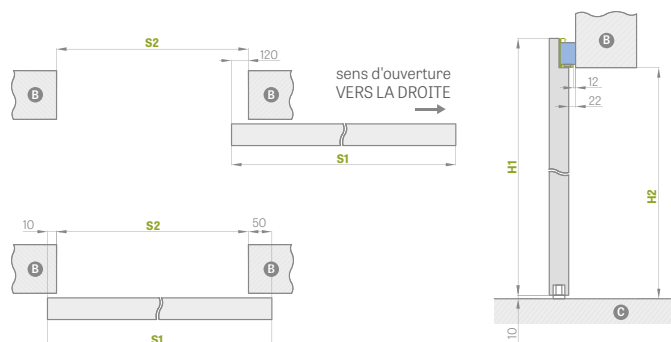

SYSTÈMES COULISSANTS EN APPLIQUE MAGIC

		« 60 »	« 70 »	« 80 »	« 90 »	« 100 »
S1	largeur du dormant	644	744	844	944	1044
S2	largeur du trou dans le mur	584	684	784	884	984
H1	hauteur du vantail	2150	2150	2150	2150	2150
H2	hauteur du trou dans le mur	2100	2100	2100	2100	2100

B - mur C - plancher

VANTAIL MAGIC		
PREMIUM / CPL	CPL 0,2	VERNIS BLANC TITANE UV

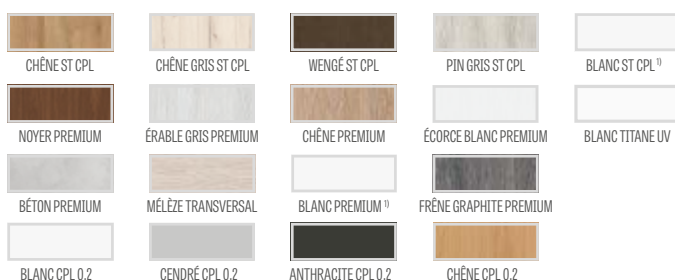

POIGNÉES MÉTALLIQUES RONDES, OVALES

chrome brillant, chrome brossé, laiton brillant, mat noir



FINITION DES CHANTS VANTAUX NOIRS LISSES³⁾



FINITION DES CHANTS VANTAUX NOIRS TRANSVERSAUX³⁾

¹⁾ placage blanc lisse imitation peinture, ³⁾ non disponible en CPL 0,2



SYSTÈMES COULISSANTS EN APPLIQUE

PORTES EN VERRE GRAF

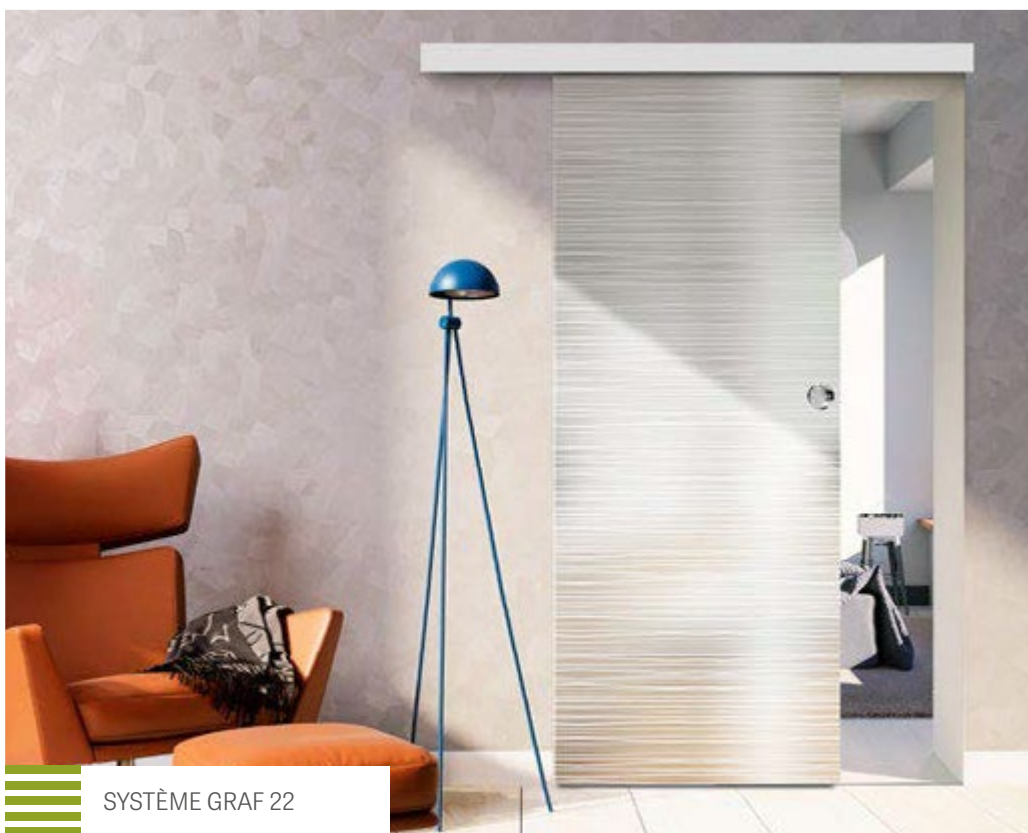

SYSTÈME GRAF 22

Système coulissant pour portes en verre avec un capot en aluminium anodisé couleur argent.

Ce système est complet et utilisé pour une baie finie car le tunnel n'est pas disponible. Dans le système sont disponibles tous les panneaux de verre GRAF, p. 56/57 et présenté sur le site www.erkado.pl et dans le panneau B2B.

Le système complet comprend les éléments suivants : système coulissant SYSTÈME GRAF + panneau de verre SYSTÈME GRAF + poignée + ferme-porte sur un côté

Système coulissant EN APPLIQUE PORTES EN VERRE

poignée ronde en acier inoxydable des deux côtés

supplément de prix pour le panneau en verre « 90 »

ferme-porte

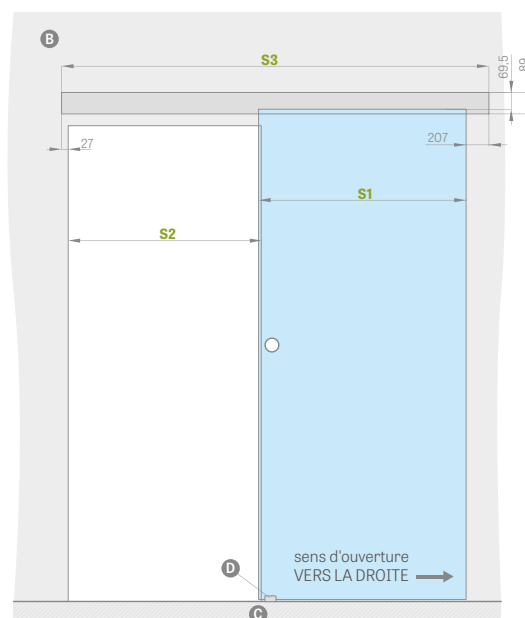

POIGNÉE
acier inoxydable



SYSTÈME COULISSANT EN APPLIQUE PORTES EN VERRE					
	« 60 »	« 70 »	« 80 »	« 90 »	
S1	largeur du dormant	662	762	862	962
S2	largeur du trou dans le mur	602	702	802	902
S3	longueur du guide	1500	1500	1800	2000
H1	hauteur du vantail				2036
H2	hauteur du trou dans le mur				max. 2020
H3	hauteur totale du système				2114

B – mur **C** – plancher **D** – guide





PORTES À DEUX VANTAUX

AVEC PAUMELLES VISIBLES ET INVISIBLES

INFORMATIONS PRATIQUES :

PORTES À DEUX VANTAUX



- La porte a deux vantaux peut être fabriquée avec une âme pleine moyennant un supplément de prix.
- Les portes à deux vantaux sont fabriquées sur la base des modèles disponibles de portes à un vantail ou de blocs-portes et avoir les mêmes caractéristiques : couleur, finition (STANDARD, SOFT), vitrage, etc.
- Porte à deux vantaux non disponible en CPL 0,2 et CPL 0,7
- Le vantail passif est équipé d'un verrou de porte.
- Le vantail passif à une largeur inférieure à « 60 » est disponible uniquement en version pleine et plane, c'est-à-dire comme un module d'extension (voir la figure ci-dessous).
- Les modules d'extension sont fabriqués dans la technologie de panneaux STANDARD Ils sont disponibles avec un remplissage alvéolaire ou, moyennant un supplément de prix, avec une âme pleine. Les modules d'extension ont un veinage vertical.
- Le vantail actif et passif est équipé d'une bande de couverture.
- Les portes à deux vantaux avec paumelles invisibles sont disponibles uniquement avec une serrure magnétique.
- Les portes à deux vantaux avec paumelles invisibles sont disponibles uniquement avec un dormant réglable.
- Pour les portes à deux vantaux la gâche électrique n'est pas disponible

LARGEURS DE VANTAUX DISPONIBLES :

- Portes planes et blocs-portes À DEUX VANTAUX de « 120 » à « 190 » et combinaisons avec module d'extension plein lisse

60 + 30*	70 + 30*	80 + 30*	90 + 30*	100 + 30*
60 + 40*	70 + 40*	80 + 40*	90 + 40*	100 + 40*
60 + 50*	70 + 50*	80 + 50*	90 + 50*	100 + 50*

- * Module d'extension disponible uniquement pour la technologie standard comme modules pleins lisses
- ** Jusqu'à « 180 » pour les portes avec paumelles invisibles

PRIX DE PORTES À DEUX VANTAIL :

- Portes planes et blocs-portes : vantail actif **60 70 80 90 100** + vantail passif **60 70 80 90***

$$\text{prix de la porte à deux vantaux avec bande de couverture} = \text{prix du vantail x 2} + \text{bandes de couverture}$$

- Portes planes et blocs-portes : vantail actif **60 70 80 90 100** + modules d'extension passifs pleins lisses **30 40 50**

$$\text{prix de la porte à deux vantaux avec module d'extension avec bande de couverture} = \text{prix du vantail} + \text{module d'extension plein avec des bandes de couverture}$$

- Le prix du dormant fixe et réglable pour la porte à deux vantaux + 30%
- Le supplément de prix pour le panneau plein dans l'extension
- Module d'extension verni uniquement en plein lisse BLANC TITNE UV

* non applicable aux vantaux à paumelles invisibles



PORTES À DEUX VANTAUX

AVEC PAUMELLES INVISIBLES

PORTE À DEUX VANTAUX AVEC PAUMELLES INVISIBLES
AVEC DORMANT RÉGLABLE

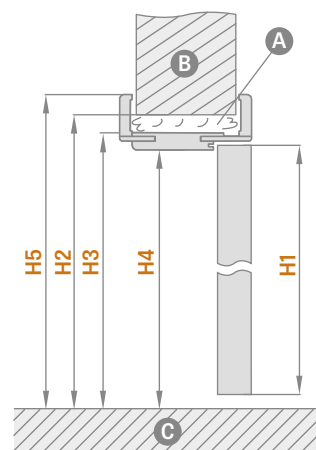
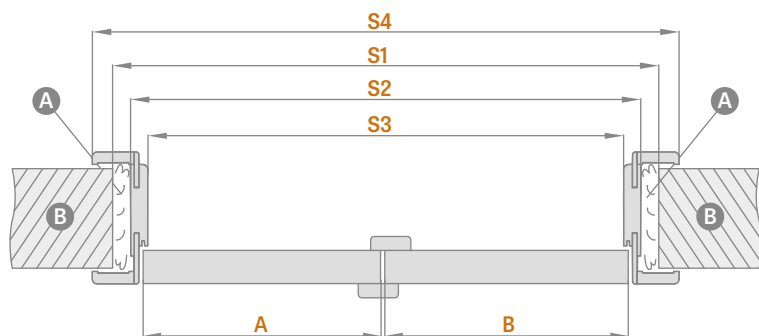

A – mousse B – mur C – plancher

Dormant réglable	PORTE À DEUX VANTAUX AVEC PAUMELLES INVISIBLES									
	« 90 »	« 100 »	« 110 »	« 120 »	« 130 »	« 140 »	« 150 »	« 160 »	« 170 »	« 180 »
A+B Largeur du dormant	988	1088	1188	1288	1388	1488	1588	1688	1788	1888
S1 Largeur du trou dans le mur	1061	1161	1261	1361	1461	1561	1661	1761	1861	1961
S2 Largeur extérieure du dormant	1021	1121	1221	1321	1421	1521	1621	1721	1821	1921
S3 Largeur du dormant au nu	977	1077	1177	1277	1377	1477	1577	1677	1777	1877
S4 Largeur du revêtement du dormant chambranle 6 cm / chambranle 8 cm	1119 / 1159	1219 / 1259	1319 / 1359	1419 / 1459	1519 / 1559	1619 / 1659	1719 / 1759	1819 / 1859	1919 / 1959	2019 / 2059
H1 Hauteur du vantail	2030	2030	2030	2030	2030	2030	2030	2030	2030	2030
H2 Hauteur du trou dans le mur	2073	2073	2073	2073	2073	2073	2073	2073	2073	2073
H3 Hauteur extérieure du dormant	2053	2053	2053	2053	2053	2053	2053	2053	2053	2053
H4 Hauteur du dormant au nu	2031	2031	2031	2031	2031	2031	2031	2031	2031	2031
H5 Hauteur du revêtement du dormant chambranle 6 cm / chambranle 8 cm	2102 / 2122	2102 / 2122	2102 / 2122	2102 / 2122	2102 / 2122	2102 / 2122	2102 / 2122	2102 / 2122	2102 / 2122	2102 / 2122

PORTE À DEUX VANTAUX
- SYMÉTRIQUE



PORTE À DEUX VANTAUX
- ASYMÉTRIQUE



PORTE À DEUX VANTAUX
- AVEC MODULE EXTENSION PLANE LISSE





PORTES À DEUX VANTAUX

AVEC PAUMELLES VISIBLES

PORTE À DEUX VANTAUX AVEC PAUMELLES VISIBLES AVEC DORMANT RÉGLABLE

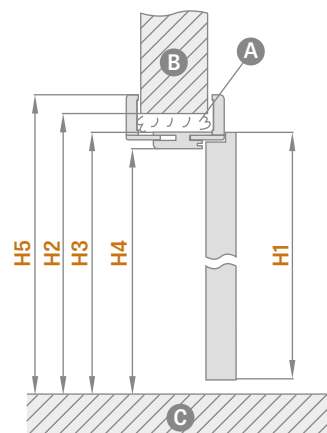
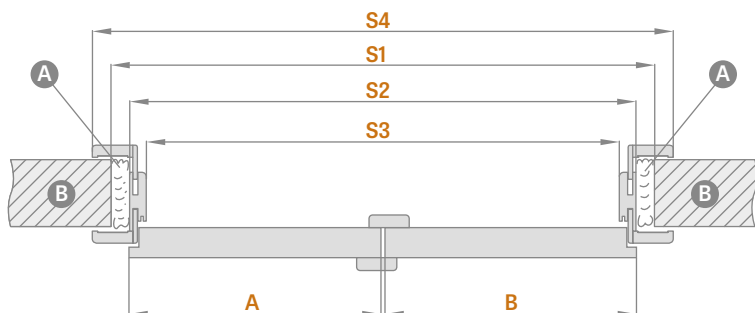

A – mousse B – mur C – plancher

Dormant réglable	PORTES À DEUX VANTAUX										
	« 90 »	« 100 »	« 110 »	« 120 »	« 130 »	« 140 »	« 150 »	« 160 »	« 170 »	« 180 »	« 190 »
A+B Largeur du dormant	988	1088	1188	1288	1388	1488	1588	1688	1788	1888	1988
S1 Largeur du trou dans le mur	1034	1134	1234	1334	1434	1534	1634	1734	1834	1934	2034
S2 Largeur extérieure du dormant	994	1094	1194	1294	1394	1494	1594	1694	1794	1894	1994
S3 Largeur du dormant au nu	950	1050	1150	1250	1350	1450	1550	1650	1750	1850	1950
S4 Largeur du revêtement du dormant chambranle 6 cm/chambranle 8 cm	1092 / 1132	1192 / 1232	1292 / 1332	1392 / 1432	1492 / 1532	1592 / 1632	1692 / 1732	1792 / 1832	1892 / 1932	1992 / 2032	2092 / 2132
H1 Hauteur du vantail	2030	2030	2030	2030	2030	2030	2030	2030	2030	2030	2030
H2 Hauteur du trou dans le mur	2060	2060	2060	2060	2060	2060	2060	2060	2060	2060	2060
H3 Hauteur extérieure du dormant	2040	2040	2040	2040	2040	2040	2040	2040	2040	2040	2040
H4 Hauteur du dormant au nu	2018	2018	2018	2018	2018	2018	2018	2018	2018	2018	2018
H5 Hauteur du revêtement du dormant chambranle 6 cm / chambranle 8 cm	2089 / 2109	2089 / 2109	2089 / 2109	2089 / 2109	2089 / 2109	2089 / 2109	2089 / 2109	2089 / 2109	2089 / 2109	2089 / 2109	2089 / 2109

PORTE À DEUX VANTAUX AVEC PAUMELLES VISIBLES AVEC DORMANT FIXE

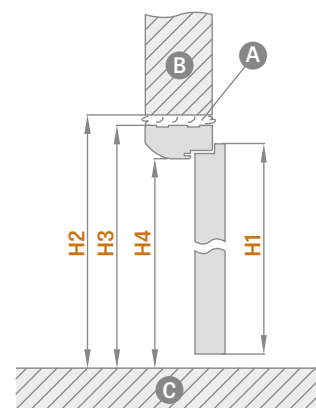
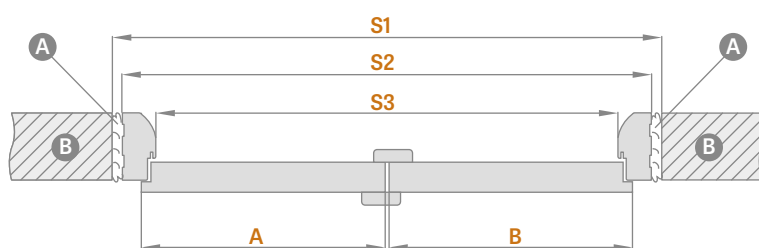

A – mousse B – mur C – plancher

Dormant fixe	PORTES À DEUX VANTAUX										
	« 90 »	« 100 »	« 110 »	« 120 »	« 130 »	« 140 »	« 150 »	« 160 »	« 170 »	« 180 »	« 190 »
A+B Largeur du dormant	988	1088	1188	1288	1388	1488	1588	1688	1788	1888	1988
S1 Largeur du trou dans le mur	1068	1168	1268	1368	1468	1568	1668	1768	1868	1968	2068
S2 Largeur extérieure du dormant	1038	1138	1238	1338	1438	1538	1638	1738	1838	1938	2038
S3 Largeur du dormant au nu	950	1050	1150	1250	1350	1450	1550	1650	1750	1850	1950
H1 Hauteur du vantail	2030	2030	2030	2030	2030	2030	2030	2030	2030	2030	2030
H2 Hauteur du trou dans le mur	2077	2077	2077	2077	2077	2077	2077	2077	2077	2077	2077
H3 Hauteur extérieure du dormant	2062	2062	2062	2062	2062	2062	2062	2062	2062	2062	2062
H4 Hauteur du dormant au nu	2018	2018	2018	2018	2018	2018	2018	2018	2018	2018	2018



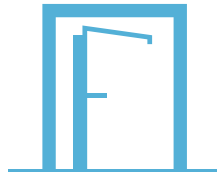

SYSTÈME COULISSANT À GALANDAGE

OUVERTURE VERS L'INTÉRIEUR ET VERS L'EXTÉRIEUR



VANTAIL AVEC PAUMELLES VISIBLES ET INVISIBLES

DORMANT ALUMINIUM INVISIBLE

STRUCTURE

- vantail avec paumelles visibles ou avec paumelles invisibles
- cadre en bois recouvert de deux panneaux HDF
- remplissage stabilisant alvéolaire ou, moyennant un supplément de prix, remplissage panneau plein

FINITION

- panneau HDF recouverte d'un placage transversal, premium ou prêt pour peinture/papier peint
- bords du vantail conçus pour les portes avec paumelles visibles et invisibles

QUINCAILLERIE

- toujours deux paumelles encastrées dans le dormant
- serrure magnétique dans le vantail avec paumelles visibles et serrure à clé dans le vantail avec paumelles invisibles, serrure à cylindre brevetée, serrure à mortaiser ou serrure à verrou

SUPPLÉMENTS DE PRIX

dormant couleur blanche³⁾

vantail laqué BLANC TITANE UV

panneau plein

traverse inférieure additionnelle (possibilité de découpage jusqu'à max. 8 cm)

manchons métalliques ronds et carrés (4 pcs)
 finition : nickel brossé, patine, blanc et noir

manchons en plastique imitation bois (4 pcs)

détalonnage de porte ou grille d'aération

vantail « 100 »

joint isolant bas de porte



NOYER
PREMIUM



ÉRABLE GRIS
PREMIUM



CHÊNE
PREMIUM

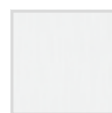

ÉCORCE BLANC
PREMIUM



FRÊNE GRAPHITE
PREMIUM



BÉTON
PREMIUM



MÉLÈZE
TRANSVERSAL



BLANC
PREMIUM¹⁾



PRIMAIRE
BLANC²⁾



BLANC TITANE
UV

LARGEURS DE VANTAUX DISPONIBLES

60 70 80 90 100

¹⁾ placage blanc lisse imitation peinture

²⁾ utilisé pour le papier peint et la peinture

³⁾ dormant de couleur aluminium en standard



SYSTÈME COULISSANT À GALANDAGE

VANTAIL AVEC PAUMELLES VISIBLES OUVERTURE VERS L'INTÉRIEUR

VANTAIL AVEC PAUMELLES VISIBLES

DORMANT ALUMINIUM INVISIBLE

DIMENSIONS STANDARD POUR LES PORTES AVEC PAUMELLES VISIBLES OUVERTURE VERS L'INTÉRIEUR

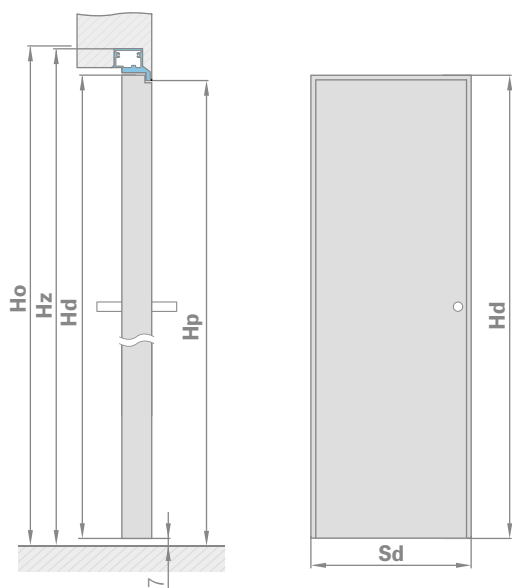

Largeur du dormant	Largeur de la baie	Largeur extérieure du dormant	Largeur du passage
Sd [mm]	So [mm]	Sz [mm]	Sp [mm]
644	724	714	629
744	824	814	729
844	924	914	829
944	1024	1014	929
1044	1124	1114	1029

Hauteur du vantail	Hauteur de la baie	Hauteur extérieure du dormant	Hauteur du passage
Hd [mm]	Ho [mm]	Hz [mm]	Hp [mm]
2030	2079	2072	2030

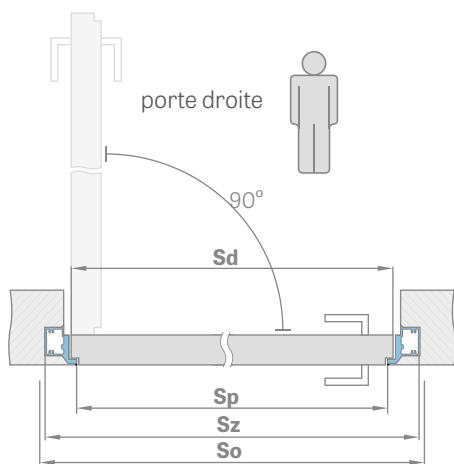

HABILLAGE EN PLAQUES DE PLÂTRE CARTONNÉ

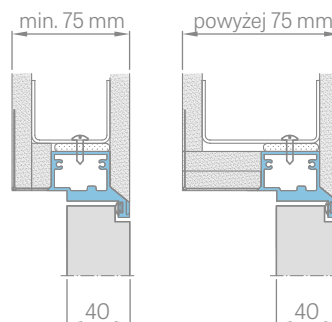

COUPE DU DORMANT ALUMINIUM

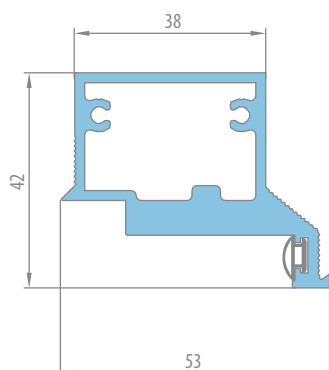

HABILLAGE DANS LE MUR

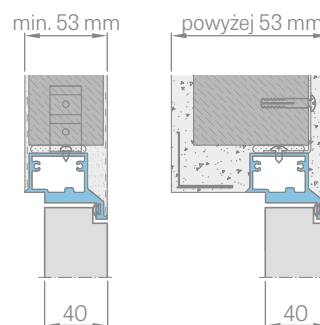



SYSTÈME COULISSANT À GALANDAGE

VANTAIL AVEC PAUMELLES INVISIBLES OUVRANT VERS L'EXTÉRIEUR

VANTAIL AVEC PAUMELLES INVISIBLES

DORMANT ALUMINIUM INVISIBLE

DIMENSIONS STANDARD POUR LES PORTES AVEC PAUMELLES INVISIBLES OUVERTURE VERS L'INTÉRIEUR

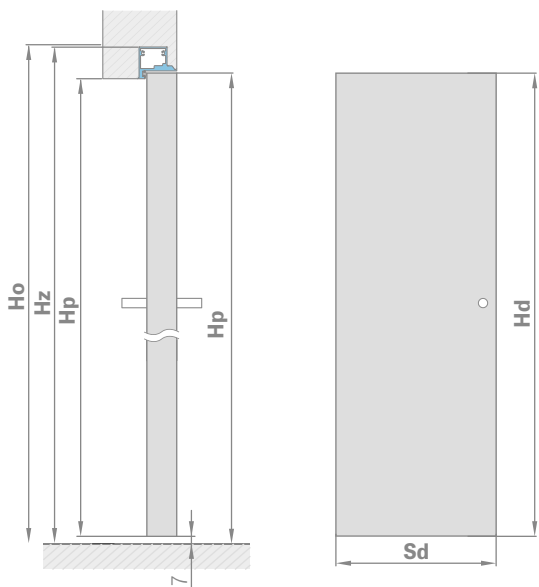

Largeur du dormant	Largeur de la baie	Largeur extérieure du dormant	Largeur du passage
Sd [mm]	So [mm]	Sz [mm]	Sp [mm]
644	724	714	629
744	824	814	729
844	924	914	829
944	1024	1014	929
1044	1124	1114	1029

Hauteur du vantail	Hauteur de la baie	Hauteur extérieure du dormant	Hauteur du passage
Hd [mm]	Ho [mm]	Hz [mm]	Hp [mm]
2020	2069	2062	2020

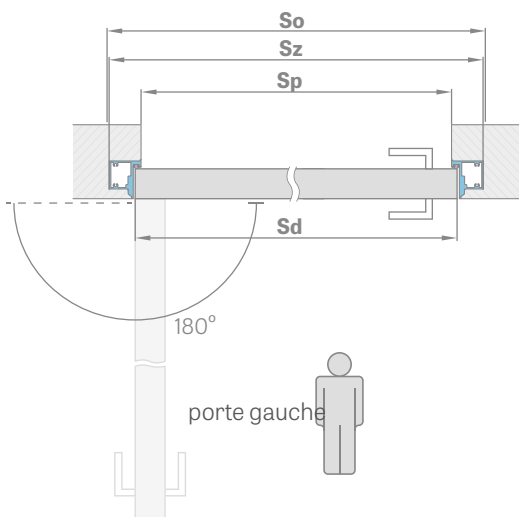

HABILLAGE EN PLAQUES DE PLÂTRE CARTONNÉ

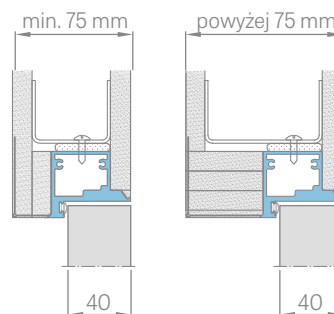

COUPE DU DORMANT ALUMINIUM

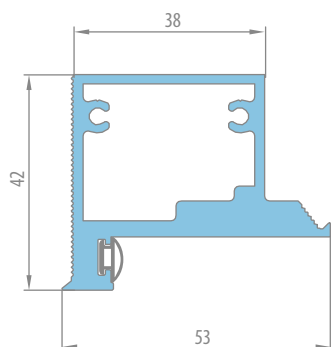

HABILLAGE DANS LE MUR

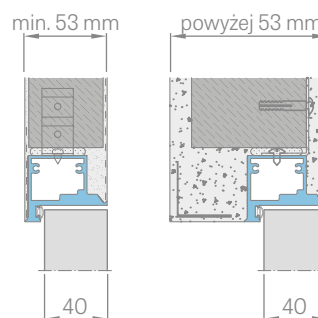

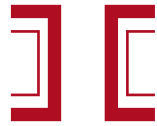

DORMANTS

- Le dormant réglable et le dormant fixe avec paumelles visibles peuvent être utilisés dans tous les types de portes d'intérieur ERKADO fabriquées selon la technologie à panneaux et dans les blocs-portes STILE.
- Le dormant réglable avec paumelles invisibles peut être utilisé dans les portes d'intérieur fabriquées selon la technologie panneaux et dans les blocs-portes STILE. Les dormants ont trois paumelles invisibles.
- Les dormants sont fabriqués à partir d'éléments MDF de haute qualité et revêtus d'un film solide imitation bois ou enduits d'un vernis UV durable.
- En fonction de la technologie, les dormants sont recouverts avec les types de finition suivants : FINISH, GREKO, CPL, PREMIUM, PCV et vernis UV.
- Les dormants pour les blocs-portes STILE ont en standard une troisième paire de paumelles supplémentaire.
- Le kit de chaque dormant réglable ou fixe est composé des éléments du dormant en vrac, des paumelles et des vis. Pour certains éléments, les trous sont pré-perçés en usine.
- Chaque kit est fourni avec une notice de montage et une carte de garantie.
- Le dormant fixe pour la gamme Herse est rectangulaire et possède une âme en bois collé.

DORMANT RÉGLABLE VANTAUX AVEC PAUMELLES VISIBLES



DORMANT RÉGLABLE VANTAUX AVEC PAUMELLES INVISIBLES



DORMANT FIXE SOFT VANTAUX AVEC PAUMELLES VISIBLES



CORNIÈRE STANDARD POUR DORMANT RÉGLABLE

chambranle 6 cm / chambranle 8 cm

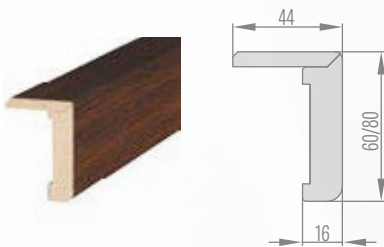

CORNIÈRE AVEC AILE PROLONGÉE POUR DORMANT RÉGLABLE

chambranle 6 cm / chambranle 8 cm

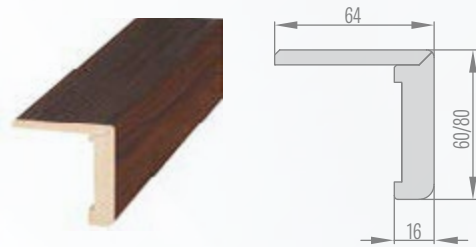

DORMANT FIXE

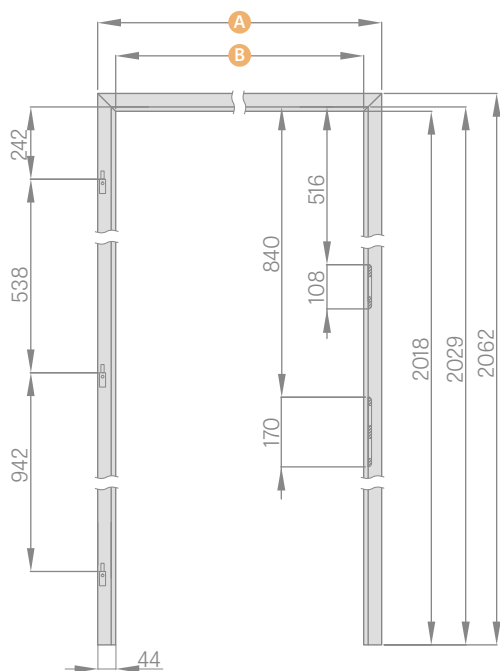

	« 60 »	« 70 »	« 80 »	« 90 »	« 100 »
A	692	792	892	992	1092
B	604	704	804	904	1004

DORMANT RÉGLABLE

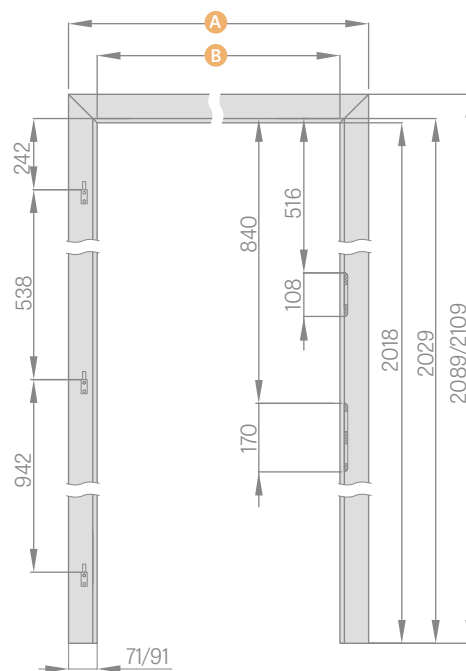

	« 60 »	« 70 »	« 80 »	« 90 »	« 100 »
A	746 / 786	846 / 886	946 / 986	1046 / 1086	1146 / 1186
B	604	704	804	904	1004

chambranle 6 cm / chambranle 8 cm

DORMANT RÉGLABLE TYPE TUNNEL

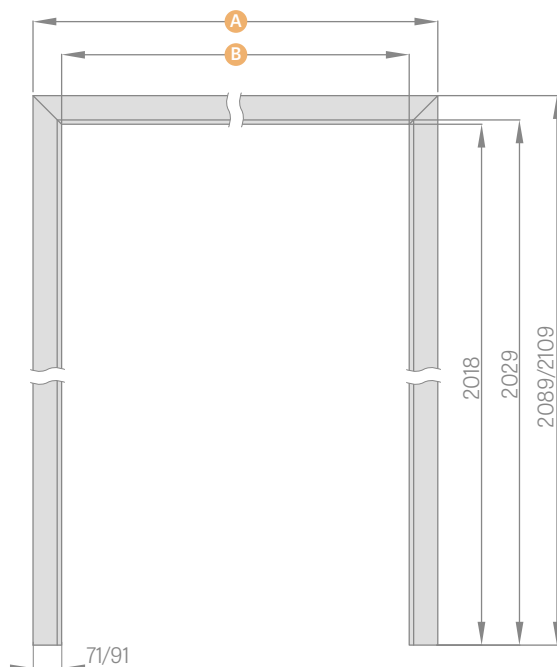

	« 60 »	« 70 »	« 80 »	« 90 »	« 100 »	« 110 »	« 120 »
A	746 / 786	846 / 886	946 / 986	1046 / 1086	1146 / 1186	1246 / 1286	1346 / 1386
B	604	704	804	904	1004	1104	1204
	« 130 »	« 140 »	« 150 »	« 160 »	« 170 »	« 180 »	« 190 »
A	1446 / 1486	1546 / 1586	1646 / 1686	1746 / 1786	1846 / 1886	1946 / 1986	2046 / 2086
B	1304	1404	1504	1604	1704	1804	1904

chambranle 6 cm / chambranle 8 cm

DORMANT FIXE POUR LA GAMME DE PORTES À DEUX VANTAUX

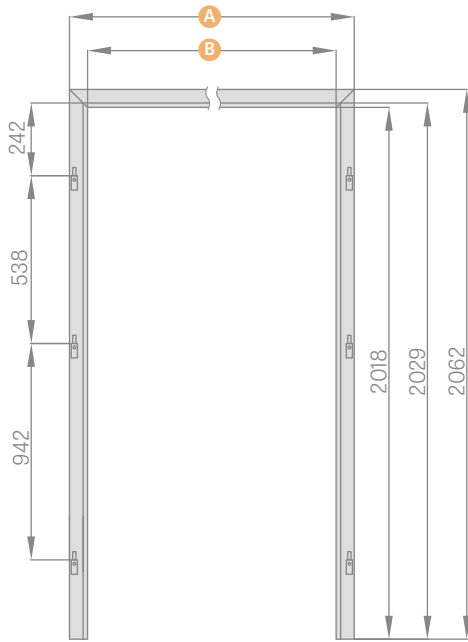

	« 90 »	« 100 »	« 110 »	« 120 »	« 130 »	« 140 »
A	1038	1138	1238	1338	1438	1538
B	950	1050	1150	1250	1350	1450

	« 150 »	« 160 »	« 170 »	« 180 »	« 190 »
A	1638	1738	1838	1938	2038
B	1550	1650	1750	1850	1950

DORMANT RÉGLABLE POUR LA GAMME DE PORTES À DEUX VANTAUX

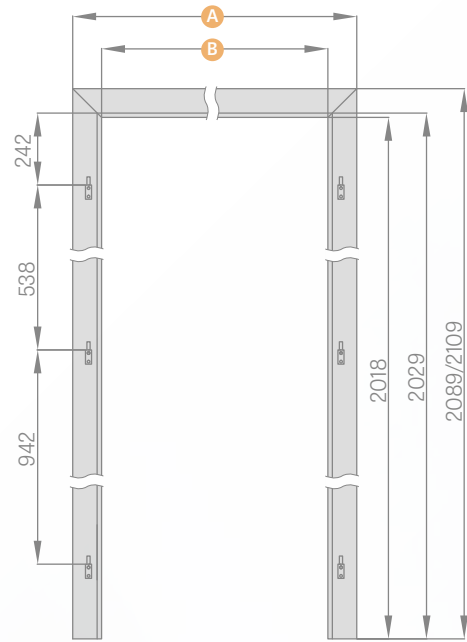

	« 90 »	« 100 »	« 110 »	« 120 »	« 130 »	« 140 »
A	1092/1132	1192/1232	1292/1332	1392/1432	1492/1532	1592/1632
B	950	1050	1150	1250	1350	1450

	« 150 »	« 160 »	« 170 »	« 180 »	« 190 »
A	1692/1732	1792/1832	1892/1932	1992/2032	2092/2132
B	1550	1650	1750	1850	1950

chambranle 6 cm / chambranle 8 cm

DORMANT FIXE POUR PORTES EN VERRE

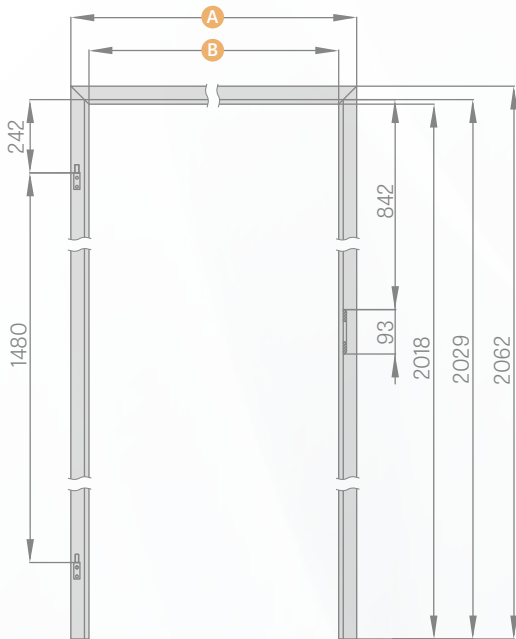

	« 60 »	« 70 »	« 80 »	« 90 »
A	692	792	892	992
B	604	704	804	904

DORMANT RÉGLABLE POUR PORTES EN VERRE

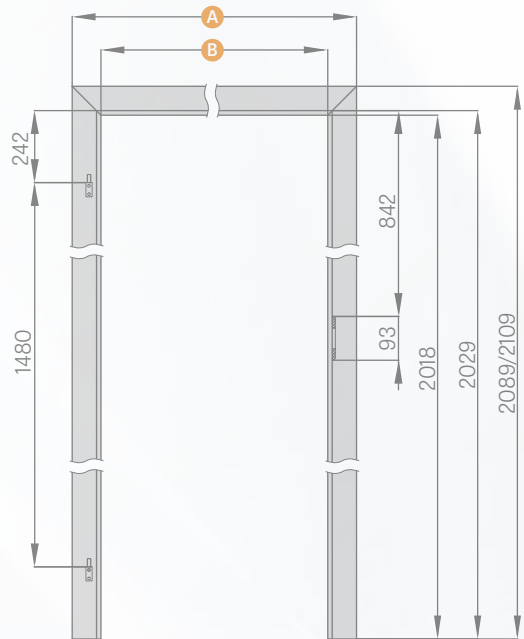

	« 60 »	« 70 »	« 80 »	« 90 »
A	746/786	846/886	946/986	1046/1086
B	604	704	804	904

chambranle 6 cm / chambranle 8 cm

Dans les dormants pour panneaux de verre, une paumelle avec une tige de 10 mm est utilisée



DORMANT RÉGLABLE TYPE TUNNEL

AVEC PAUMELLES VISIBLES ET INVISIBLES

DORMANTS TUNNEL

Le dormant tunnel est un dormant réglable sans quincaillerie. Il est composé d'une traverse supérieure et de deux montants.

Il peut être utilisé comme un élément de finition et de protection des angles de la paroi, mais il est principalement utilisé à des fins esthétiques comme un élément décoratif de l'intérieur.

Les dormants réglables des portes avec paumelles visibles type tunnel sont aussi utilisés dans les systèmes coulissants ERKADO.

Les dormants réglables des portes avec paumelles invisibles de type tunnel ne peuvent pas être utilisés dans les systèmes coulissants.

Selon le système, il faut utiliser les tunnels avec paumelles visibles :

TUNNEL POUR SP1N	Système coulissant simple en applique
TUNNEL POUR SP2N	Système coulissant double en applique

	TUNNELS RÉGLABLES AVEC PAUMELLES VISIBLES													
	« 60 »	« 70 »	« 80 »	« 90 »	« 100 »	« 110 »	« 120 »	« 130 »	« 140 »	« 150 »	« 160 »	« 170 »	« 180 »	« 190 »
Largeur du trou dans le mur	688	788	888	988	1088	1188	1288	1388	1488	1588	1688	1788	1888	1988
Largeur extérieure du tunnel	648	748	848	948	1048	1148	1248	1348	1448	1548	1648	1748	1848	1948
Largeur du tunnel au nu	604	704	804	904	1004	1104	1204	1304	1404	1504	1604	1704	1804	1904
Largeur du revêtement du tunnel chambranle 6 cm / chambranle 8 cm	746/ 786	846/ 886	946/ 986	1046/ 1086	1146/ 1186	1246/ 1286	1346/ 1386	1446/ 1486	1546/ 1586	1646/ 1686	1746/ 1786	1846/ 1886	1946/ 1986	2046/ 2086
Hauteur du trou dans le mur	2060	2060	2060	2060	2060	2060	2060	2060	2060	2060	2060	2060	2060	2060
Hauteur extérieure du tunnel	2040	2040	2040	2040	2040	2040	2040	2040	2040	2040	2040	2040	2040	2040
Hauteur du tunnel au nu	2018	2018	2018	2018	2018	2018	2018	2018	2018	2018	2018	2018	2018	2018
Hauteur du revêtement du tunnel chambranle 6 cm / chambranle 8 cm	2089/ 2109	2089/ 2109	2089/ 2109	2089/ 2109	2089/ 2109	2089/ 2109	2089/ 2109	2089/ 2109	2089/ 2109	2089/ 2109	2089/ 2109	2089/ 2109	2089/ 2109	2089/ 2109

	TUNNELS RÉGLABLES AVEC PAUMELLES INVISIBLES												
	« 60 »	« 70 »	« 80 »	« 90 »	« 100 »	« 110 »	« 120 »	« 130 »	« 140 »	« 150 »	« 160 »	« 170 »	« 180 »
Largeur du trou dans le mur	713	813	913	1013	1113	1213	1313	1413	1513	1613	1713	1813	1913
Largeur extérieure du tunnel	673	773	873	973	1073	1173	1273	1373	1473	1573	1673	1773	1873
Largeur du tunnel au nu	629	729	829	929	1029	1129	1229	1329	1429	1529	1629	1729	1829
Largeur du revêtement du tunnel chambranle 6 cm / chambranle 8 cm	771/ 811	871/ 911	971/ 1011	1071/ 1111	1171/ 1211	1271/ 1311	1371/ 1411	1471/ 1511	1571/ 1611	1671/ 1711	1771/ 1811	1871/ 1911	1971/ 2011
Hauteur du trou dans le mur	2073	2073	2073	2073	2073	2073	2073	2073	2073	2073	2073	2073	2073
Hauteur extérieure du tunnel	2053	2053	2053	2053	2053	2053	2053	2053	2053	2053	2053	2053	2053
Hauteur du tunnel au nu	2031	2031	2031	2031	2031	2031	2031	2031	2031	2031	2031	2031	2031
Hauteur du revêtement du tunnel chambranle 6 cm / chambranle 8 cm	2102/ 2122	2102/ 2122	2102/ 2122	2102/ 2122	2102/ 2122	2102/ 2122	2102/ 2122	2102/ 2122	2102/ 2122	2102/ 2122	2102/ 2122	2102/ 2122	2102/ 2122



DORMANT RÉVERSIBLE

VANTAUX RÉVERSIBLES

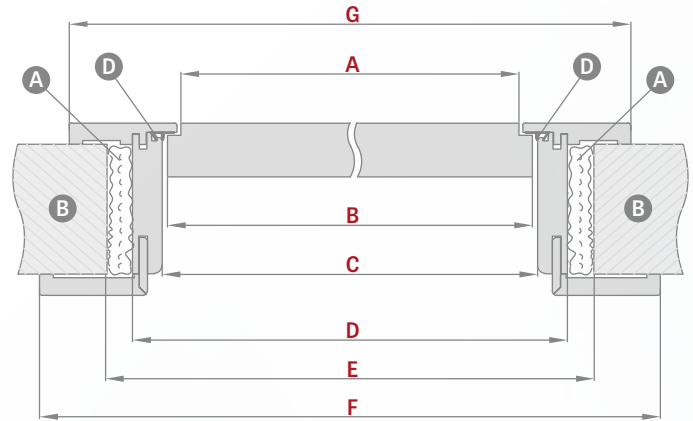
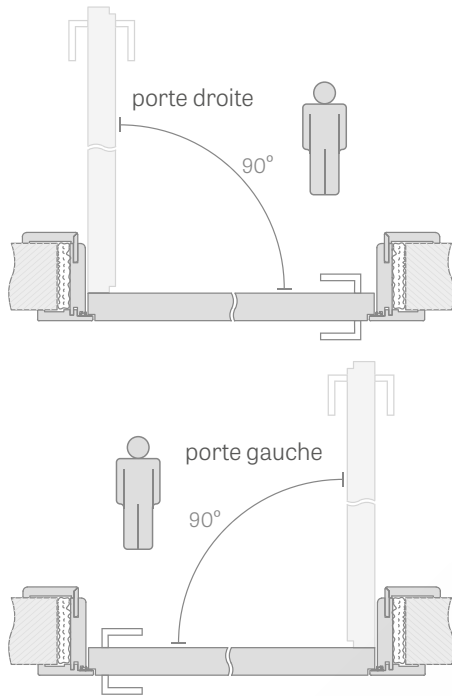

PLAGE DE RÉGLAGE DU DORMANT RÉVERSIBLE

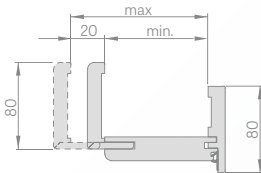

	Plage de réglage min.-max (mm)
1 élément	75-95
	95-115
	115-135
2 éléments	135-155
	155-175
	175-195
	195-215
	215-235
	235-255
	255-275
	275-295
	295-315
315-335	
335-355	

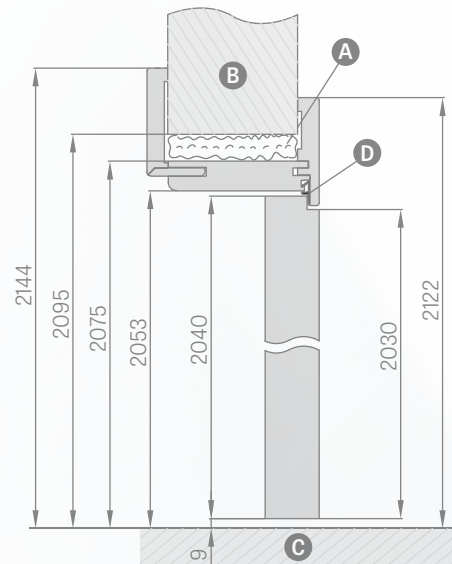

Largeur de la porte	A	B	C	D	E	F	G
« 60 »	624	644	652	696	736	834	791
« 70 »	724	744	752	796	836	934	891
« 80 »	824	844	852	896	936	1034	991
« 90 »	924	944	952	996	1036	1134	1091
« 100 »	1024	1044	1052	1096	1136	1234	1191

A mousse **B** mur **C** plancher **D** joint en caoutchouc

- Le dormant pour les vantaux réversibles est disponible uniquement avec une cornière de 8 cm assemblée à un angle de 45 degrés.
- Groupes de coloris disponibles : GREKO, PREMIUM, CPL et vernis BLANC TITANE UV
- élargissement de 120 mm au dormant réversible avec placage et laqué
- Cornière mobile avec aile de 2 cm de long et cornière standard pour dormant réglable, disponible dans tous les placages et vernis
- Un dormant d'une dimension supérieure à 255 mm se compose de deux éléments



DORMANT RÉGLABLE

VANTAUX AVEC PAUMELLES INVISIBLES

DORMANT RÉGLABLE DIMENSION 80-95 mm

chambranle 6 cm / chambranle 8 cm

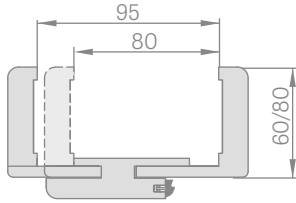

Dans le dormant des dimensions de 80 à 95 mm, l'aile de la cornière doit être coupé par vous-même afin d'obtenir la dimension requise.

JONCTION DU DORMANT

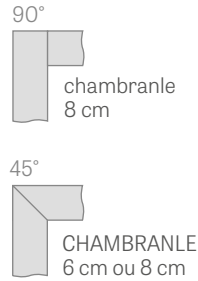

SCHEMA DU DORMANT RÉGLABLE

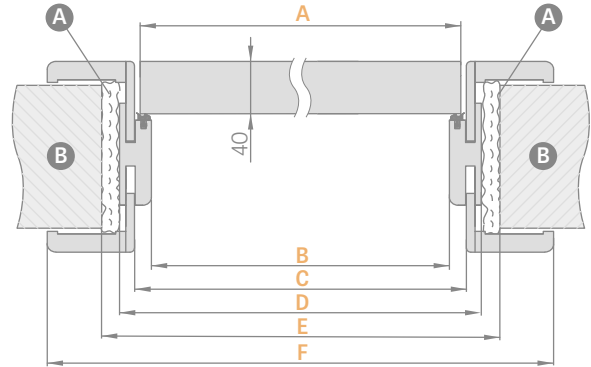

PLAGE DE RÉGLAGE DU DORMANT RÉGLABLE

chambranle 6 cm / chambranle 8 cm

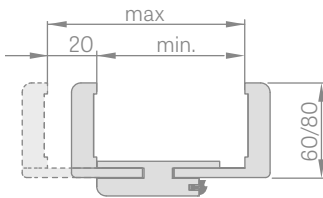

Largeur de la porte	A	B	C	D	E	F
« 60 »	644	629	651	673	714	771*/811**
« 70 »	744	729	751	773	814	871*/911**
« 80 »	844	829	851	873	914	971*/1011**
« 90 »	944	929	951	973	1014	1071*/1111**
« 100 »	1044	1029	1051	1073	1114	1171*/1211**

* chambranle 6 cm / ** chambranle 8 cm

Plage de réglage min.-max (mm)	
1 élément	80-95
	95-115
	115-135
	135-155
	155-175
	175-195
	195-215
2 éléments	215-235
	235-255
	255-275
	275-295
	295-315
	315-335
	335-355
355-375	
375-395	
395-415	

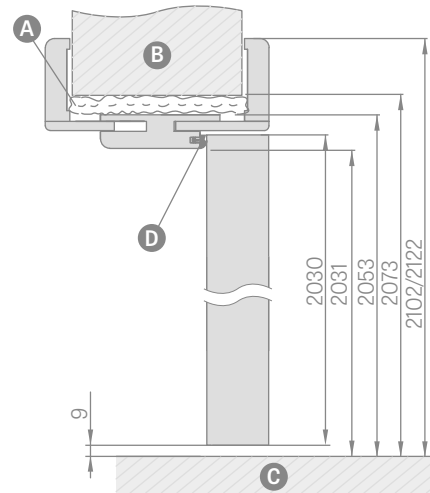

A mousse B mur C plancher D joint en caoutchouc

- Coloris disponible NOIR PREMIUM uniquement sur un chambranle de 8 cm
- La jonction à 90 degrés ne peut se faire que dans un dormant avec un chambranle de 8 cm. Supplément de prix pour une jonction à 90 degrés
- Un dormant d'une dimension supérieure à 295 mm se compose de deux éléments
- Le prix du dormant réglable pour la porte à deux vantaux + 30 %
- élargissement de 120 mm au dormant avec paumelles invisibles avec placage et CPL 0,2 et laqué
- Cornière mobile avec aile de 2 cm de long et cornière standard pour dormant réglable, disponible dans tous les placages et CPL 0,2 et vernis – s'applique à la solution chambranle 6 cm et 8 cm
- Prix du dormant tunnel d'une largeur de 60, 70, 80, 90, 100 dans le prix du dormant rénovation réglable avec paumelles visibles (voir tab. à la page 150)
- Largeurs de dormant tunnel 110, 120, 130, 140, 150, 160, 170, 180, 190 dans le prix du dormant réglable pour les portes à deux vantaux (voir tableau à la page 150)



DORMANT FIXE

VANTAUX AVEC PAUMELLES VISIBLES

DORMANT FIXE SOFT

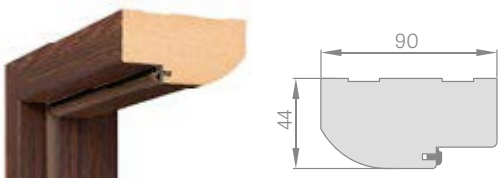

CORNIÈRE AVEC CLIPS 8 cm (8 clips dans un ensemble)

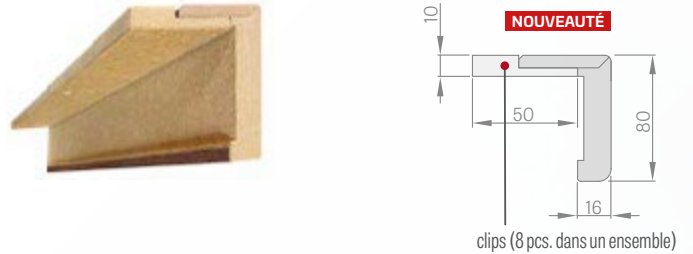

CHAMBRANLE

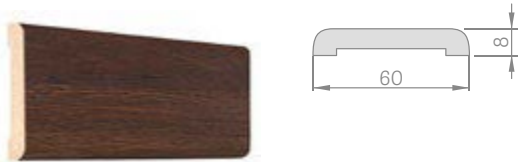

QUART-DE-ROND



SCHÉMA DU DORMANT FIXE SOFT



GÂCHE ÉLECTRIQUE

PLINTHE longueur 2,40 m

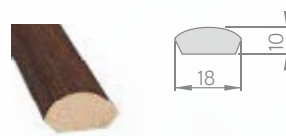
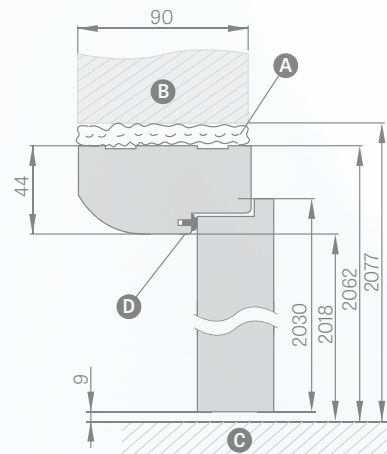
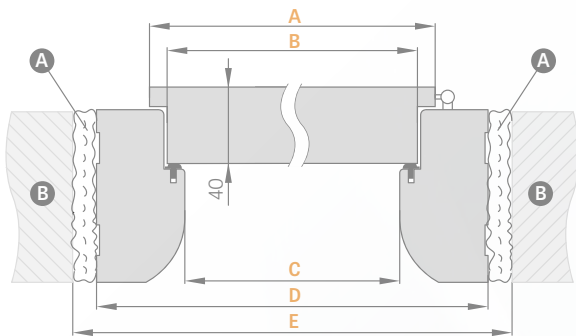
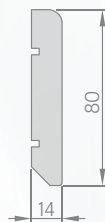

Largeur de la porte	A	B	C	D	E
« 60 »	644	618	604	692	722
« 70 »	744	718	704	792	822
« 80 »	844	818	804	892	922
« 90 »	944	918	904	992	1022
« 100 »	1044	1018	1004	1092	1122

A mousse **B** mur **C** plancher **D** joint en caoutchouc

- La plinthe est fabriquée en MDF résistant à l'humidité. Coloris disponibles : vernis BLANC TITANE UV, placage : GREKO, ST CPL, PREMIUM et placage primaire prêt pour peinture
- Mode de montage : collage sur le mur

- Dormant fixe pour portes à deux vantaux + 30 %
- Dormant fixe avec paumelles invisibles – non disponible



DORMANT RÉGLABLE

VANTAUX AVEC PAUMELLES VISIBLES



DORMANT RÉGLABLE
DIMENSIONS supérieures à 280 mm

Les dormants réglables* de plus de 280 mm sont composés de deux éléments (non applicable à la plage 260-300 mm), les dormants de plus de 400 mm sont composés de trois éléments (ils sont répartis de manière disproportionnée).

SCHÉMA DU DORMANT RÉGLABLE

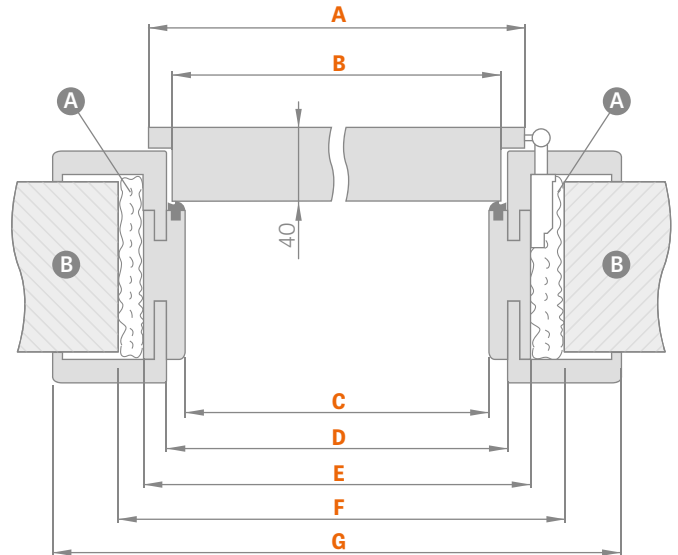

PLAGE DE RÉGLAGE DU DORMANT RÉGLABLE

chambranle 6 cm / chambranle 8 cm

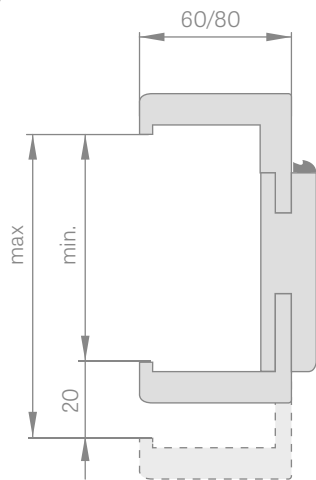

Largeur de la porte	A	B	C	D	E	F	G
« 60 »	644	618	604	626	648	688	746*/786**
« 70 »	744	718	704	726	748	788	846*/886**
« 80 »	844	818	804	826	848	888	946*/986**
« 90 »	944	918	904	926	948	988	1046*/1086**
« 100 »	1044	1018	1004	1026	1048	1088	1146*/1186**

* chambranle 6 cm / ** chambranle 8 cm

JONCTION DU DORMANT

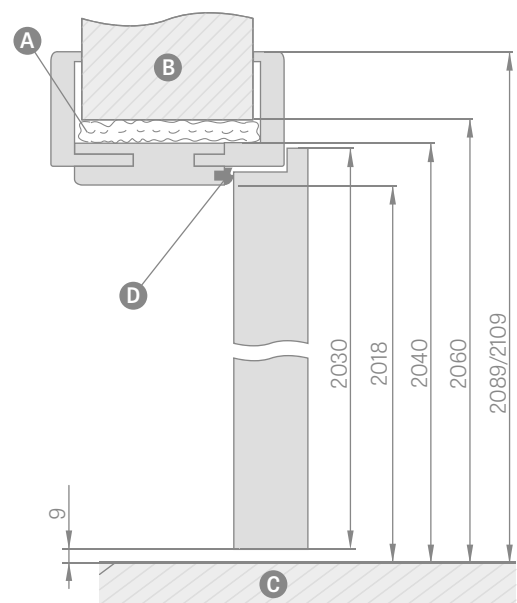
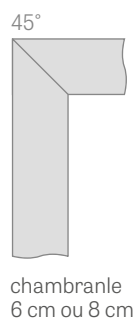
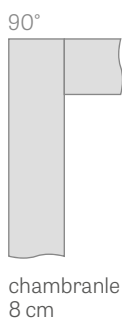

A mousse **B** mur **C** plancher **D** joint en caoutchouc

	Plage de réglage min.-max (mm)
1 élément	80-100
	100-120
	120-140
	140-160
	160-180
	180-200
	200-220
	220-240
	240-260
	260-280
	260-300
	280-300
2 éléments	300-320
	320-340
	340-360
	360-380
	380-400
	400-420
3 éléments	

- Coloris disponible NOIR PREMIUM uniquement sur un chambranle de 8 cm
- La jonction 90 degrés ne peut se faire que dans un dormant avec un chambranle de 8 cm.
Supplément de prix pour une jonction à 90 degrés
- Gâche électrique
- Renforcement pour ferme-porte
- Le prix du dormant fixe et réglable pour la porte à deux vantaux + 30 %
- Cornière mobile avec aile de 2 cm de long et cornière standard pour dormant réglable, disponible dans tous les placages et CPL 0,2 et vernis – s'applique à la solution chambranle 6 cm et 8 cm
- Élargissement de 120 mm au dormant réglable avec placage et CPL 0,2 et laqué
- Il est possible de fabriquer des dormants jusqu'à 500-520 mm – le supplément de prix pour chaque 2 cm de la dimension, basé sur le prix du dormant 400-420 mm (ne s'applique pas aux dormants laqués).
- Prix du dormant tunnel pour les vantaux avec paumelles visibles et invisibles d'une largeur de 60, 70, 80, 90, 100 dans le prix du dormant réglable pour dormants avec paumelles visibles
- Largeurs de dormant tunnel pour les vantaux avec paumelles visibles et invisibles 110, 120, 130, 140, 150, 160, 170, 180, 190 dans le prix du dormant réglable pour les portes à deux vantaux avec paumelles visibles

La publication ne constitue pas une offre commerciale. Ce n'est pas une base pour déposer des plaintes.
Les photographies présentées sont des images illustratives, pas des photos de produits réels.



La carte de garantie et les instructions d'installation sont fournies avec le produit.

Le présent catalogue est donné à titre d'information et ne comprend pas des prix actuels ni des détails sur la disponibilité des produits.

Le fabricant se réserve le droit de modifier les prix ainsi que la disponibilité des produits sans préavis.

Les nuanciers peuvent différer des couleurs présentés dans le présent catalogue. Veuillez comparer les couleurs avec les nuanciers d'origine que vous pouvez obtenir chez nos distributeurs.

Les photos présentées dans le catalogue ont été données à titre indicatif et dans certains cas les dimensions de différents éléments peuvent se être différents pour certaines largeurs des vantaux.

Nous nous réservons le droit aux erreurs d'impression.

Le catalogue ne constitue pas une offre au sens de la loi et il est publié uniquement à titre d'information.

Le choix de la porte doit être basé sur le plan technique de l'ouvrage réalisé, en tenant compte des normes et de la réglementation applicables ainsi que du niveau d'intensité et des conditions d'exploitation du local. ERKADO offre de nombreuses options de ses produits que l'acheteur ou la personne agissant en son nom peuvent choisir eux mêmes en fonction de l'objectif désiré et des conditions d'utilisation du produit commandé.

Les agréments et les certificats sont à télécharger sur le site d'Internet www.erkado.pl

Producent:
ERKADO Sp. z o.o.
www.erkado.pl

Eko-Okna S.A. ul. Spacerowa 4 47-480 Kornice

www.ekookna.com